



# VISION 1N



**Gebrauchsanleitung**

**DE**

**Instruction manual**

**EN**

**Instructions de service**

**FR**

# Inhaltsverzeichnis

|  |    |
|--|----|
| Vorwort.....   | 3  |
| Tastaturbelegung / Display .....                           | 4  |
| 1. Horizontalbetrieb .....                                 | 5  |
| 2. Rotationsgeschwindigkeit.....                           | 5  |
| 3. Neigung .....   | 5  |
| 4. Neigung im manuellen Modus.....                         | 7  |
| 5. Ausblend – Modus .....                                  | 7  |
| 6. Scan-Modus .....  | 8  |
| 7. Einstellung der Nivellier-Empfindlichkeit (Windy) ..... | 8  |
| 8. TILT-Funktion .....                                     | 8  |
| 9. Stromversorgung – Laser.....                            | 9  |
| 10. Funk-Fernbedienung FB-V (Option).....                  | 10 |
| 11. Empfänger.....   | 11 |
| TE 6.....  | 12 |
| TE 7.....  | 13 |
| 12. Überprüfung der Justierung .....                       | 14 |
| 13. Menü .....   | 14 |
| 14. Lieferumfang .....                                     | 17 |
| 15. Betriebsanzeigen und Störungen .....                   | 17 |
| 16. Garantie.....  | 17 |
| 17. Kurzanleitung .....                                    | 18 |
| 18. Technische Daten .....                                 | 19 |
| 19. Lieferantenerklärung / Sicherheitshinweise .....       | 20 |
| 20. Entsorgung .....                                       | 21 |

## Vorwort

### **VISION 1N**

**...für den Profi am Bau.**

Der Rotationslaser **THEIS VISION 1N** setzt Maßstäbe im Bereich der vollautomatischen Profilasen.  
Er ist das Ergebnis langjähriger Erfahrung und innovativer Technik.

Der qualitativ hochwertige Baulaser zeichnet sich durch Robustheit sowie höchster Präzision aus - Made in Germany - und sollte auf keiner Baustelle fehlen.

Damit Sie stets ein einsatzbereites Gerät haben, sind folgende Hinweise zu beachten:

1. Das Gerät **niemals nass** im Behälter aufbewahren.
2. Genauigkeit vor jedem Einsatz überprüfen, da wir keine Haftung für Dejustierung übernehmen können.
3. Hinweise zur Behandlung des Akkus beachten.
4. Laser-Austritt-Fenster und Sensor-Fenster des Empfängers (Option) schonend behandeln.

# Tastaturbelegung / Display

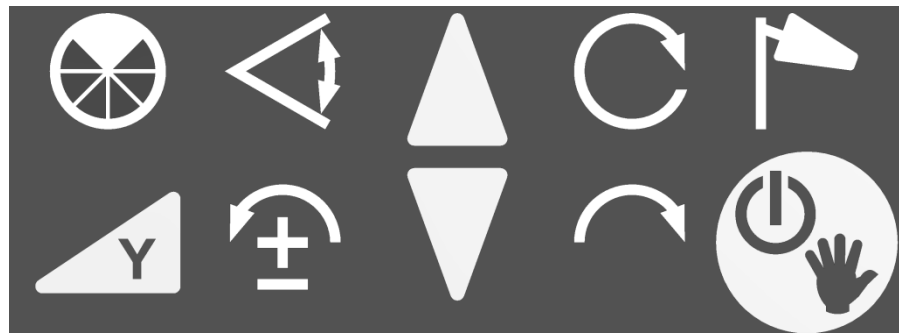
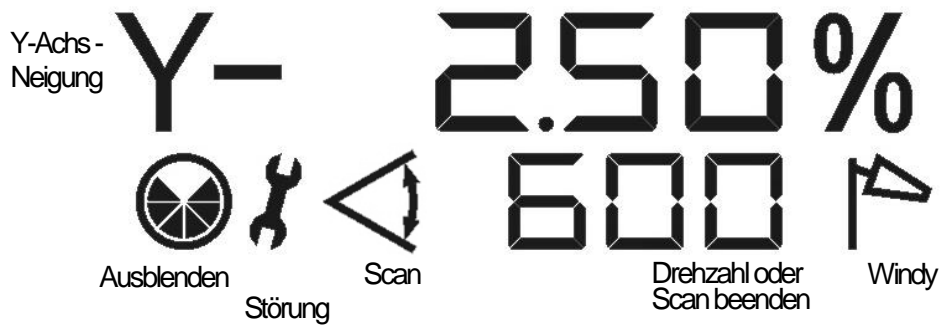
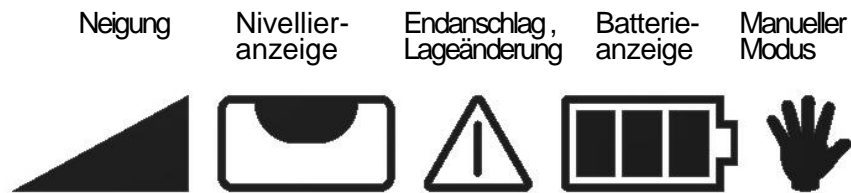

Neigung Y-Achse      Linksdrehung Schrittbetrieb, Ziffern-u. Vorzeichenwahl      Neigung      Rechtsdrehung Schrittbetrieb,      Ein/Aus manueller Modus

## 1. Horizontalbetrieb

Stativ ausrichten und VISION mit Stativschraube fest anziehen. Die Ausrichtgenauigkeit beeinflusst die Größe des Neigungsbereichs. Mit Ein/Aus-Taste das Gerät einschalten.

Es blinkt die Nivellieranzeige im beleuchteten Display. Falls der Stativkopf stärker als 5° geneigt ist, wird dies nach kurzer Zeit durch schnelles Blinken des Laserstrahls und des Alarm-Symbols angezeigt.

In diesem Fall das Gerät ausschalten und Stativ sorgfältiger ausrichten.

Nachdem der Horizontiervorgang beendet ist, beginnt der Laserstrahl zu rotieren.



600

## 2. Rotationsgeschwindigkeit

Die Rotationsgeschwindigkeit lässt sich in 4 Stufen regulieren: 0, 200, 600 und 800 U/min. Nach zweimaligem Drücken der Rotationstaste hält der Laser an (Drehzahl 0). Durch weiteres Drücken der Taste wird die Rotationsgeschwindigkeit jeweils erhöht.

Im Stillstand kann der Laserpunkt mit den Tasten Links-/Rechtsdrehung bewegt werden. Wird eine der Tasten gedrückt gehalten, beschleunigt sich die Bewegung des Laserpunktes.



600



## 3. Neigung

Der Laser kann – bei guter Stativausrichtung – in einer Achse von -10% bis +10% geneigt werden

Dazu den Laser zunächst mit dem optischem Visier exakt auf Zielpunkt ausrichten und dann die Neigungswerte wie folgt eingeben:

1-ter Tastendruck: Neigungsbetrieb wird aktiviert. Gespeicherter Neigungswert der letzten Anwendung wird angezeigt und automatisch angefahren.



- 250%

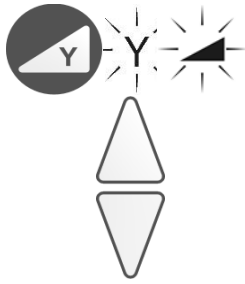

2-ter Tastendruck: Y, Neigungsanzeige und 1. Ziffer Neigungswert blinken im Display.

Neigungswert mit den Pfeiltasten einstellen. Die jeweils blinkende Ziffer kann verändert werden.



Zur nächsten Stelle gelangt man mit den Tasten Links-/Rechtsdrehung. Für Änderung des Vorzeichens ( $\pm$ ) die linke Taste verwenden. Plus wird nicht angezeigt.

□□□%

Bei lang anhaltendem Drücken der Pfeiltasten verändert sich der Wert mit zunehmender Beschleunigung. Durch gleichzeitiges Drücken der Pfeiltasten wird die Anzeige auf 0 zurückgesetzt.



3-ter Tastendruck: Bestätigung der Eingabe



Danach beginnt zunächst eine erneute Nivellierung, angezeigt durch die blinkende Nivellieranzeige im Display. Anschließend wird der eingegebene Neigungswert angefahren. Während dieses Vorgangs blinkt das Neigungssymbol.

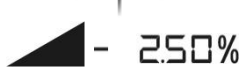

Ist der Wert erreicht, werden der Neigungswert und das Neigungssymbol dauerhaft angezeigt.



Falls sich das Gerät durch äußere Einwirkungen wie Erschütterungen oder starke Temperaturunterschiede in seiner Lage verändert, wird der Rotationsbetrieb automatisch unterbrochen. Dadurch werden Fehlmessungen vermieden. Der Laserstrahl, das Neigungssymbol und die Warnanzeige im Display blinken schnell.



Durch erneutes Drücken der Neigungstaste kann der Neigungsbetrieb wieder aktiviert werden, das Gerät nivelliert wieder ein und der gespeicherte Neigungswert wird neu angefahren.

**Achtung:** Es kann sich die Aufstellposition des Lasers verändert haben und damit ggf. die Höhe und die Richtung. Zur Sicherheit deshalb das Gerät aus – und wieder einschalten und neu einregeln lassen.

## 4. Neigung im manuellen Modus

Um beispielsweise größere Neigungen unter zu Hilfe-  
nahme eines Winkeltisches einstellen zu können, oder  
um bauseits vorgegebene Neigungen aufzunehmen,  
muss die Automatik des Gerätes ausgeschaltet werden.

Dies geschieht durch langen Tastendruck der Ein-/Aus-  
Taste (ca. 5 Sek). Hinweis im Display durch blinkende  
Hand.

Nun zunächst Laser mit Zielfernrohr oder optischem Vi-  
sier exakt auf Zielpunkt ausrichten und dann die Nei-  
gung eingeben:

1-ter Tastendruck: Neigungssymbol und Y werden im  
Display angezeigt.

Mit den Pfeiltasten die Neigung anfahren.

Bei MINUS-Neigungen (Pfeil unten drücken) wird ein (-)  
Minus im Display angezeigt. Bei oberer Pfeiltaste (Plus)  
gibt es keine entsprechende Anzeige im Display.

**Achtung: Im manuellen Modus keine automatische  
Selbstnivellierung und keine Abschaltung des La-  
sers.**

## 5. Ausblend – Modus

Im Ausblendmodus kann der Laseraustritt auf eine be-  
stimmte Größe und Position gebracht werden. Dies ist  
nur bei rotierendem Laserstrahl möglich.

Durch 1x Drücken wird die kleinste Ausblendmöglichkeit  
(90°) aktiviert, durch weiteres Drücken vergrößert sich  
der Ausblendbereich bis 270°. Mit dem 4 - ten Tasten-  
druck wird der Ausblendmodus wieder verlassen.

Der ausgeblendete Bereich wird im Display dunkel dar-  
gestellt. In dem hellen Bereich ist der Laserstrahl wei-  
terhin sichtbar. Mit den Tasten Links-/Rechtsdrehung  
kann der Ausblendbereich in die gewünschte Richtung  
gedreht werden.

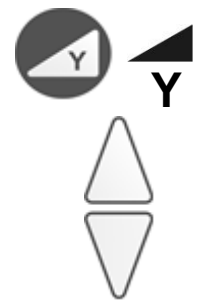

## 6. Scan-Modus

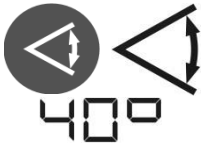

Durch Drücken der Scan-Taste gelangt man in den Scan-Modus, mit der kleinsten Einstellung von 10°. Durch weiteres Drücken der Taste können 5 verschiedene Größen einer Laserlinie erzeugt werden (10°, 20°, 40°, 60°, 80°); diese werden im Display angezeigt.



Mit den Tasten Links-/Rechtsdrehung kann man die Laserlinie entsprechend verfahren. Wird eine Taste gedrückt gehalten, beschleunigt sich die Bewegung der Laserlinie.



Beim Verlassen des Scanmodus mit der Rotationstaste wird die letzte Position des Rotorkopfes gespeichert. Wird also zu einem späteren Zeitpunkt erneut der Scanmodus gewählt, fährt die Laserlinie an diese Position.

## 7. Einstellung der Nivellierempfindlichkeit (Windy)

Falls während der Arbeit durch Wind, Bodenschwingungen oder leichte Stöße die Rotation immer wieder unterbrochen wird, weil das Gerät nachregeln muss, besteht die Möglichkeit, über die Windy-Funktion hier Abhilfe zu schaffen.



Durch Drücken der Windy – Taste, wird die Nivellierempfindlichkeit des Instrumentes etwas herabgesetzt. Die Windy – Taste ist im Neigungsmodus gesperrt.

## 8. TILT-Funktion

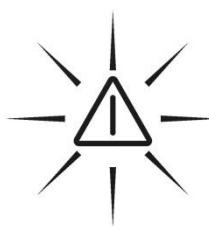

Bei größeren Veränderungen der Aufstellposition (z. B. versehentliches Verstellen des Stativbeins), sorgt eine sogenannte TILT-Funktion dafür, dass sich das Gerät abschaltet und dies durch schnelles Blinken des Laserstrahls und des Warndreiecks meldet.

Anschließend muss das Gerät neu gestartet werden.



## 9. Stromversorgung – Laser

Die Kapazitätsanzeige des Akkus zeigt den Zustand des Akkus in 4 Stufen an.

Wenn die 3 Balken in der Anzeige leer sind und der äußere Rahmen blinkt, ist die Kapazität erschöpft und der Akku muss geladen werden. Wird dies nicht beachtet, schaltet das Gerät nach einiger Zeit automatisch ab.

Während des Ladevorgangs blinken die 3 Balken aufsteigend. Wenn der Akku voll ist, werden alle Balken angezeigt.

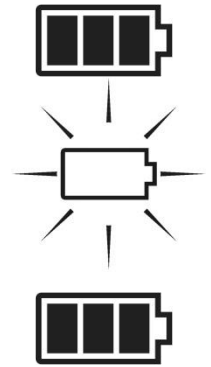

Nachladen des Akkus bei Raumtemperatur nur mit THEIS Standard-Netzgerät über die Ladebuchse unterhalb des Lasers. Das Laden unter +5°C kann zu einem Defekt der Akkus führen.

Ein Nachladen ist auch während des Betriebs möglich. Ein Überladen ist nicht möglich.

**Ladegerät nur in trockenen Räumen einsetzen!**

**Die eingesetzten Akkus mit Eneloop™-Technologie bieten den Vorteil einer geringen Selbstentladung. Somit ist ein Nachladen der Akkus bei Nichtbenutzung des Gerätes frühestens alle 6 Monate nötig.**

Im Akkufach können auch normale Alkaline Mono-Zellen verwendet werden. Diese dürfen auf keinen Fall geladen werden. Falls dies doch versehentlich geschieht, blinkt Batteriesymbol.

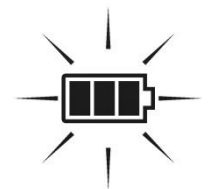

**Achtung:** Auf richtige Polung achten. Symbole  $\pm$  sind im Batteriefach am Boden angebracht. Entsorgungshinweise Pkt. 20 beachten.

**Achtung:** Da die Batteriepole und - Kontakte über die Zeit verschmutzen können und es dadurch Kontaktprobleme geben kann, ist eine regelmäßige Überprüfung und ggf. eine Reinigung mit einem weichem Tuch und Reinigungsmittel (Spiritus, Alkohol) nötig.

## 10. Funk-Fernbedienung FB-V (Option)

Die Funk-Fernbedienung ist bidirektional konzipiert. Alle Informationen die im Display des Lasers angezeigt werden, finden sich auch im beleuchteten Display der Fernbedienung wieder. Die Tastensymbole auf dem Bedienfeld, entsprechen den Tasten auf der Lasertastatur. Die Betriebsart MANUELL  fehlt, um eine versehentliche Eingabe dieser Funktion zu unterbinden.



Die FB-V durch Drücken einer beliebigen Taste einschalten. Die Fernbedienung sucht sich automatisch einen passenden Kanal, um auszuschließen, dass es zu Störungen mit anderen Geräten kommt.

Im Display finden sich die gleichen Angaben wieder wie auf dem Display des dazugehörigen Lasers. Ist dies nicht der Fall und wird stattdessen ein Antennensymbol angezeigt, kann dies folgende Gründe haben:

- Der Laser ist nicht eingeschaltet
- Der Radiokanal ist nicht korrekt eingestellt
- Die Fernbedienung befindet sich außer Reichweite zum Laser.

Durch gleichzeitiges Drücken der beiden Pfeiltasten kann der Laser ausgeschaltet werden. Die FB-V schaltet sich nach 1 Minute selbstständig aus.

Ist die Standby-/ Sleep-Funktion am Laser aktiviert, um die Akkukapazität zu schonen (siehe Kapitel 13), lässt sich durch gleichzeitiges Drücken der beiden Pfeiltasten an der FB-V, der Laser in den

Standby versetzen. Mit einer beliebigen Taste an der FB-V kann der Standby-Modus beendet werden und das Gerät kehrt in den Normalbetrieb zurück, wie nach dem erneuten Einschalten des Gerätes. Die maximale Standby-Zeit lässt sich im Info-Menü einstellen (siehe Kapitel 13). Wird die Standby-Zeit überschritten schaltet sich der Laser aus.

Die Stromversorgung erfolgt über zwei Alkaline Mikro AAA Batterien. Die Betriebsdauer beträgt ca. 60 Stunden.

Das Batterie-Symbol zeigt den Batteriezustand der FB-V an.

Zum Wechsel der Batterien Deckel auf der Rückseite öffnen und Austausch vornehmen. Auf richtige Polung achten. Entsorgungshinweise siehe Pkt. 20.

## **11. Empfänger**

Empfänger durch Drücken der Ein-/Austaste einschalten und gewünschte Funktion vorwählen: Fein- oder Grobeinstellung (Grundeinstellung TE 6/7 ist grob) und akustisches Signal. Gewählte Funktion erscheint in der LCD-Anzeige.

Darüber hinaus informiert die Anzeige beim Vermessen darüber, in welche Richtung der Empfänger bewegt werden muss (Pfeile).

Sensorfenster zum Laser hinwenden und durch den rotierenden Laserstrahl fahren, bis in der LCD eine Anzeige erfolgt. Den Empfänger dann solange dem Pfeil folgend bewegen, bis ständig nur der Zentrums-Balken angezeigt wird.

Bei eingeschaltetem Horn ertönt bei Balkenanzeige ein Dauerton. Bei Pfeilanzeige erkennt man an einem unterschiedlich pulsierenden Ton, ob der Empfänger zu hoch oder zu tief gehalten wird.

Die Einstellung der Lautstärke des Horns erfolgt beim TE 7 in drei Stufen.

Trifft ca. 7 Minuten lang kein Laserstrahl auf das Empfangsfeld (Sensorfenster), schaltet der Empfänger ab.

### **Stromversorgung – Empfänger**

Wenn der letzte Balken des Batteriesymbols in der LCD-Anzeige verschwindet, sollte die Batterie (9 V, E-Block) gewechselt werden, da sonst die Reichweite eingeschränkt sein kann.

Dazu Klappdeckel des Batteriefachs öffnen und den Austausch vornehmen.

Alte Batterien sachgemäß entsorgen (siehe Pkt. 20) und bei neuer Batterie auf richtige Polung achten (siehe Symbole).

# TE 6

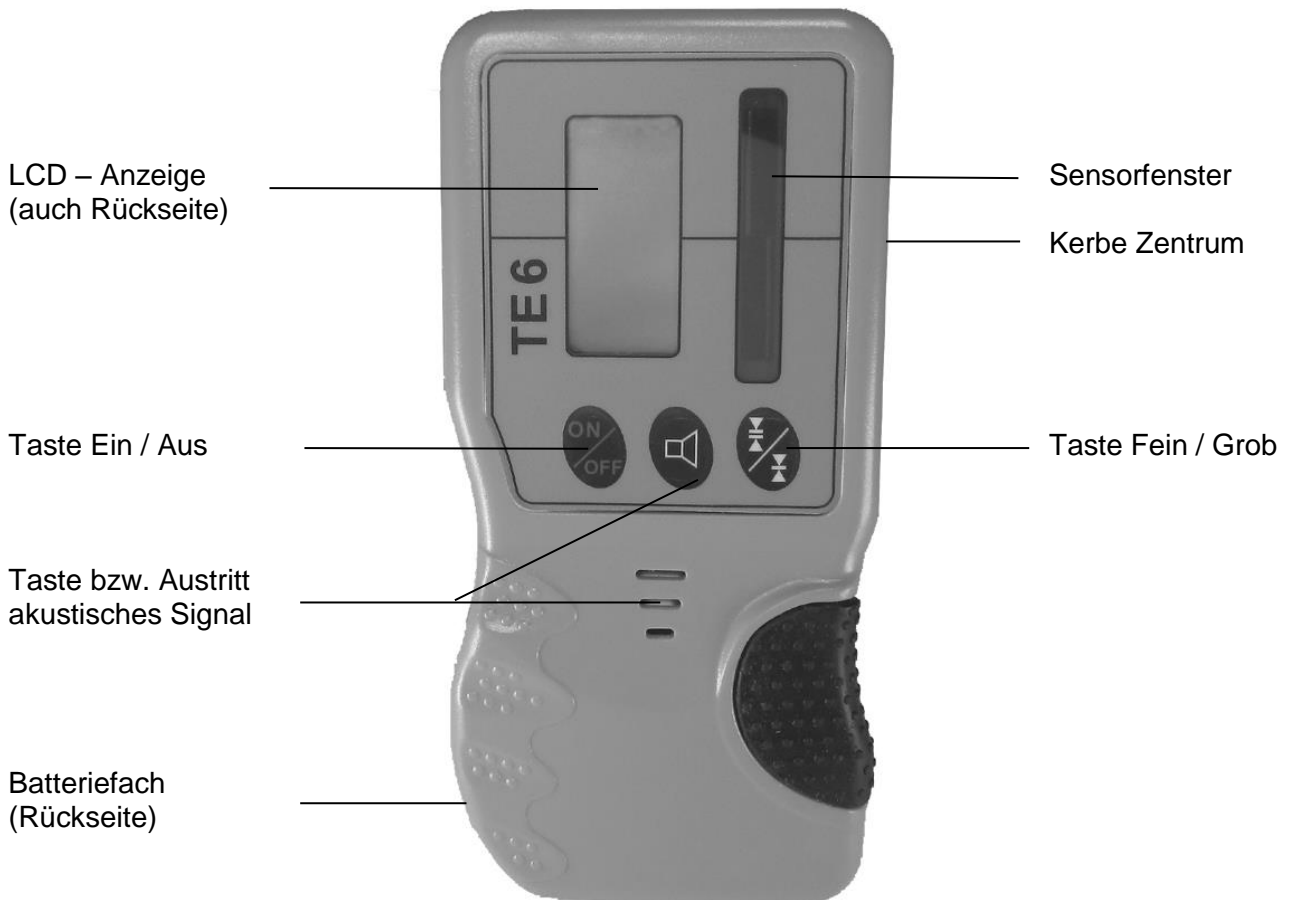
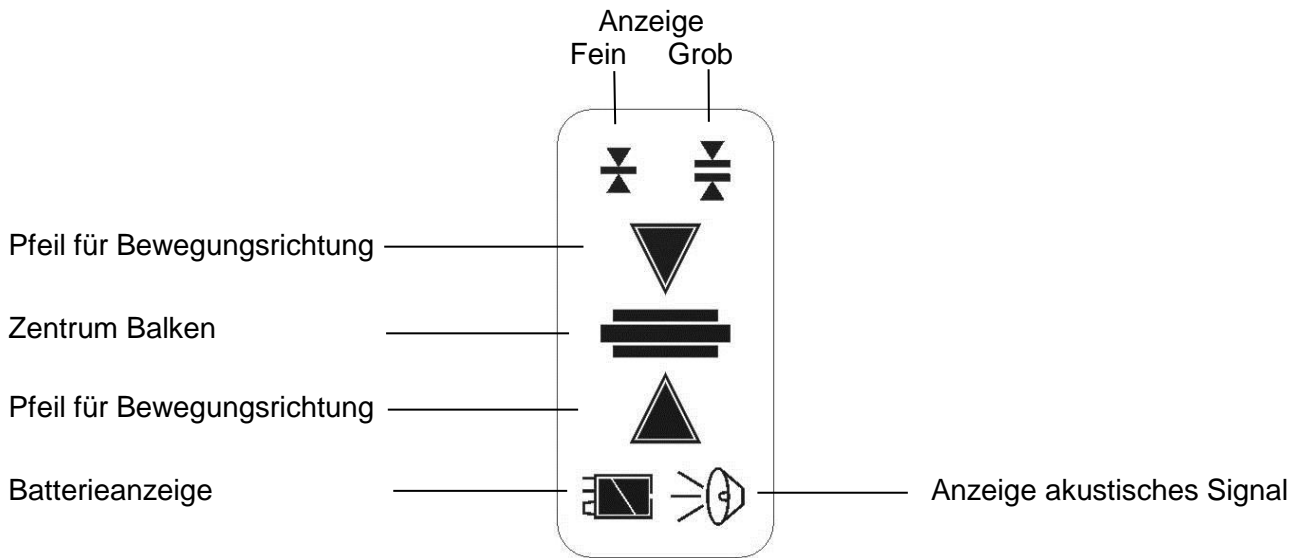

# TE 7

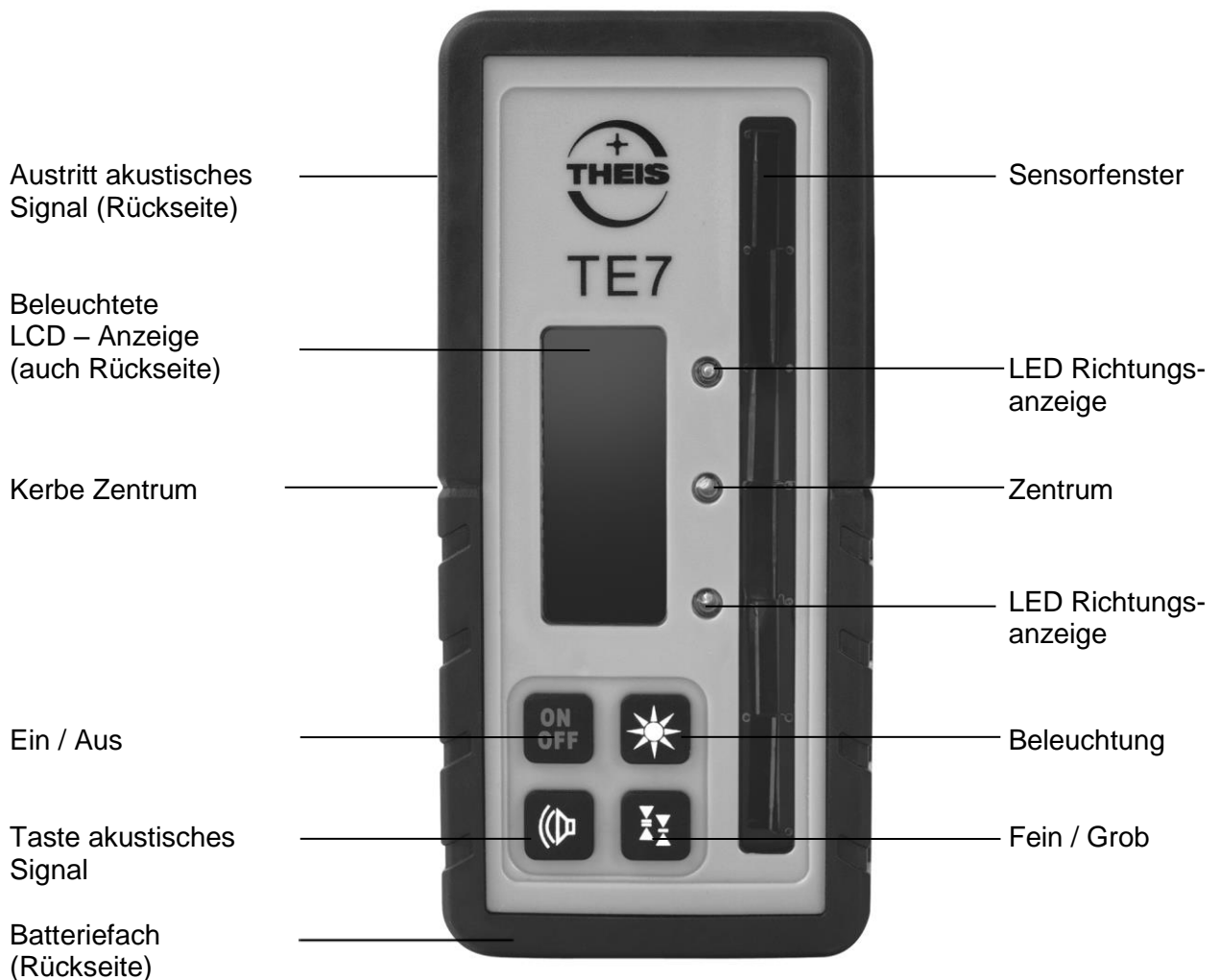
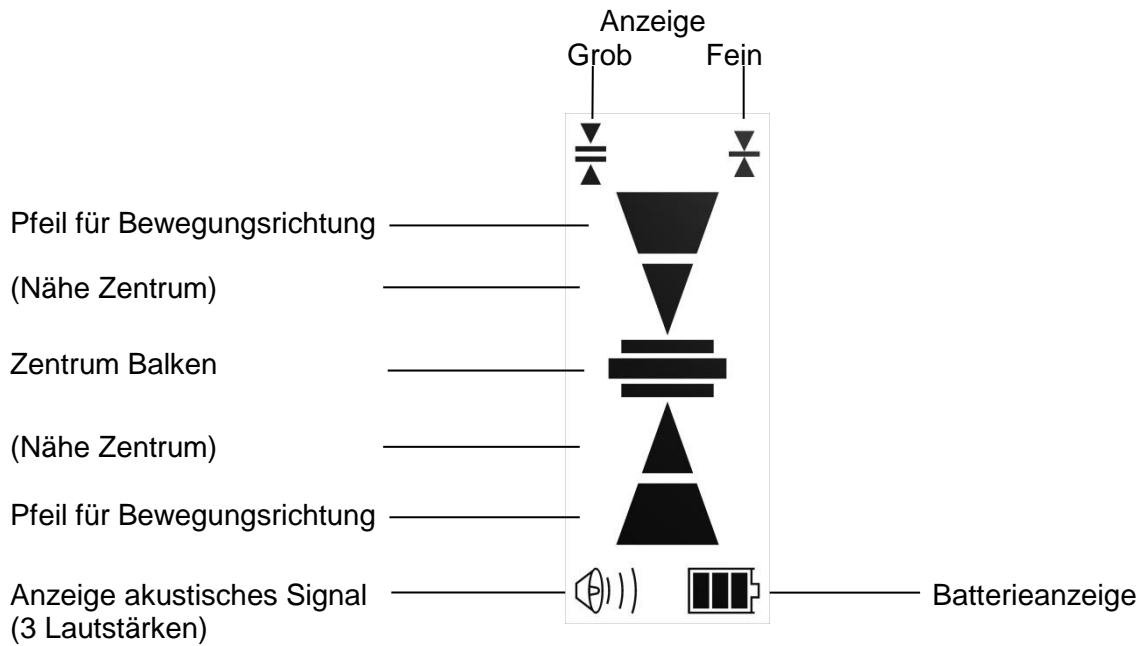

## 12. Überprüfung der Justierung

Laser-Nivellier, wie unter 1. beschrieben (aber auf einem sehr gut ausgerichteten Stativ) aufbauen und entlang einer etwa 30 m langen Messstrecke – beispielsweise mit der X-Achse beginnend – ausrichten und einschalten.

Am Ende der Messstrecke in Höhe des Laserstrahls eine Markierung vornehmen. Anschließend Laser – Gerät um 180° drehen und erneut eine Markierung setzen. Danach die gleichen Maßnahmen auch in der Y – Achse vornehmen. Falls alle Markierungen übereinander liegen oder nur unwesentlich (max. 3 mm) voneinander abweichen, ist die Justierung in Ordnung. Falls größere Abweichungen vorliegen, muss das Gerät von einem Fachbetrieb überprüft und neu kalibriert werden.

## 13. Menü

### Info und Einstellungen



Laser einschalten



5 Sekunden lang drücken

**InFo**

INFO- Anzeige



z. B. 1.5 CPU (Programm Version)  
Sn (Seriennummer, 6-stellig)  
h (Betriebsstunden)



Nächster Menüpunkt

**Fb CH9**  
**EU**

Automatische Kanalwahl oder manuell einstellen.



Kanal wählen 1 – 16. (AUTO: Voreinstellung für automatische Wahl) Funk aus: Off



Frequenzwahl aktivieren (5 Sek. drücken)

**US** wählen (**Achtung:** Nur für USA und AUS)



Speichern und nächster Menüpunkt



% / ‰ - Einstellung



Einstellung (% - Einstellung ist Standard)



Speichern und nächster Menüpunkt



Startdrehzahl wählen

**dEF**  
**rPM**

**600**

600 oder 800 U/min einstellen



Speichern und nächster Menüpunkt



Display Beleuchtungsdauer

**Lcdb**  
**SEC. 20**

Wählen 0 – 250 Sekunden



Speichern und nächster Menüpunkt



Beleuchtungsintensität

**Lcdb**  
**Lich120**

Wählen 0 - 250



Speichern und nächster Menüpunkt



Standby-/ Sleep-Funktion Zeit einstellen.

**SLP**  
**hour**

Bei Wert „0“ deaktiviert

**1**















Wählen 0...10 Stunden



Speichern



## Info und Einstellungen FB - V

-  Zusammen drücken  
z.B. **144522** Seriennummer
-  Nächster Menüpunkt  
z.B. **build89** Software Version
-  Nächster Menüpunkt  
z.B. **CH5 EU** Automatische Kanalwahl oder manuell einstellen.
-  Kanal wählen 1 - 16 mit  bestätigen.  
(Kanal CH Auto: Voreinstellung für automatische Wahl)
- EU**  **US** wählen (**Achtung:** Nur für USA und AUS)
-  Speichern und nächster Menüpunkt  
z.B. **UbAt2.52** Volt (Batteriespannung FB - V)
-  Nächster Menüpunkt  
z.B. **APO** Automat. Ausschalten der FB - V  
z.B. **60 SEC**
-  5 – 600 Sekunden (Serieneinstellung 60 Sek.)
-  Speichern und nächster Menüpunkt  
z.B. **Lich140** Display Beleuchtungsintensität
-  Wählen 0 – 250
-  Speichern und nächster Menüpunkt  
z.B. **Lich** Display Beleuchtungsdauer  
z.B. **20 SEC**
-  Wählen 0 – 600 Sekunden
-  Speichern



## 14. Lieferumfang

### Standard

Laser  
Akku ( 4 Monozellen)  
Netzgerät  
Gebrauchsanleitung  
Schutzkasten

### Option

Zielfernrohr  
Funkfernbedienung FB -V  
Empfänger  
Stativ

## 15. Betriebsanzeigen und Störungen

Displayanzeige: 

















Gerät zur Überprüfung an autorisierte Werkstatt oder direkt zum Hersteller schicken.

## 16. Garantie

Wir gewährleisten für unsere Erzeugnisse eine dem heutigen Stand der Technik entsprechende Fehlerfreiheit in Material und Verarbeitung. Sollten sich derartige Mängel beim praktischen Gebrauch zeigen, so werden diese kostenlos behoben. Die Garantiezeit beträgt 36 Monate (Ausnahme Akku 1 Jahr) ab dem Verkaufsdatum (Rechnungsdatum). Für die Reparatur oder Umtausch sind Gerät und/oder betroffene Teile unverzüglich nach Feststellung des Mangels an THEIS zu senden.

Keine Garantieansprüche bestehen auf kostenlose Behebung von Fehlern, die durch unsachgemäße Behandlung oder Aufbewahrung entstanden sind sowie jegliche Schadensersatzansprüche, insbesondere auch solche auf mittelbare Schäden. Ferner erlischt jeder Garantieanspruch, wenn technische Eingriffe von fremder Seite – also nicht durch die Firma THEIS – vorgenommen werden.

## 17. Kurzanleitung

|   |   |
|---|---|
| <p><b>Ein-/Ausschalten</b><br/>Manueller Modus (5 Sek. drücken)</p>   |   |
| <p><b>Drehzahl</b> (U/min)<br/>4 Stufen: 0 - 800<br/>Verfahren des Laserstrahls (Schrittbetrieb)</p>            | <br>   |
| <p><b>Neigung</b><br/>Anzeige letzte Eingabe<br/>Eingabe Y<br/>Bestätigung<br/>Ziffern - und Vorzeichenwahl</p> |  <br><br>  |
| <p><b>Ausblendmodus</b><br/>Aktivierung 90 bis 270°: Deaktivierung<br/>Positionieren des Ausblendbereichs</p>   | <br>    |
| <p><b>Scanmodus</b><br/>5 Stufen, 10 bis 80°<br/>Positionieren der Laserlinie<br/>Scanmodus verlassen</p>       | <br> <br>  |
| <p><b>Windy</b><br/>Einstellung der Nivellierempfindlichkeit</p>  |   |

## 18. Technische Daten

|  |   |
|--|---|
| <b>Laser</b>                                 |   |
| Laserklasse / High Power                     | 2 / 3R  |
| Wellenlänge                                  | 635 - 660 nm  |
| Ausgangsleistung / High Power                | < 1mW / < 5mW   |
| Reichweiten                                  | Siehe Empfänger   |
| Selbstnivellierbereich                       | ± 5°  |
| Nivelliergenauigkeit <sup>3,4</sup>          | ± 1,5 mm / 30 m   |
| Neigungsgenauigkeit <sup>3,4</sup>           | ± 0,1% bis 5% Neigung   |
| Neigung Y                                    | ± 10%   |
| Drehzahl                                     | 0 – 800 U/min<br>4-stufig, Links-Rechtslauf im Schrittbetrieb.      |
| Scanmodus                                    | 5-stufig, Links-Rechtslauf im Schrittbetrieb                        |
| Ausblendmodus                                | 90 - 270° und positionierbar  |
| Stromversorgung                              | NiMH <sup>+</sup> 4x 1,2 V, 8Ah<br>oder 4x 1,5V Alkaline Mono-Zelle |
| Betriebsdauer Akku / Batterie <sup>2,3</sup> | ≈ 70h / 120h  |
| Ladezeit                                     | ≈ 6h  |
| Arbeitstemperatur                            | -15 bis + 50°C  |
| Schutzart                                    | IP 67 wasserdicht   |
| Gewicht                                      | ≈ 3 kg  |

|                             |         |
|-----------------------------|---------|
| <b>Funkfernbedienung</b>    |         |
| Reichweite <sup>1,2,3</sup> | ≈ 200 m |

| <b>Empfänger (Option)</b>                | <b>TE 6</b>        | <b>TE 7</b>      |
|--|--------------------|------------------|
| Empfangsfeld                             | 45 mm              | 45 mm            |
| Reichweite mit Grundgerät <sup>1,3</sup> | 250 m              | 350 m            |
| Reichweite mit High Power <sup>1,3</sup> | 550 m              | 700 m            |
| Genauigkeit:      Fein / Grob            | ± 2 mm / ± 4 mm    |                  |
| Betriebsdauer <sup>2,3</sup>             | ≈ 36 h             | ≈ 50 h           |
| Stromversorgung                          | 9 V, E-Block       |                  |
| Betriebstemperatur                       | -15 bis + 50°C     |                  |
| Schutzart                                | IP 65              |                  |
| Größe                                    | 135 x 65 x 24,5 mm | 165 x 76 x 35 mm |
| Gewicht                                  | ≈ 195 g            | ≈ 390 g          |

- 1) Bei optimalen atmosphärischen Bedingungen.
- 2) Bei optimalen Bedingungen
- 3) Bei 20°C
- 4) Parallel zu den Hauptachsen X,Y

## 19. Lieferantenerklärung / Sicherheitshinweise

Das Gerät erfüllt die Forderungen folgender Richtlinien:  
2004/108/EG, RTTE 1999/5/EG sowie 2011/65/EU

Zur Beurteilung des Erzeugnisses wurden folgende Normen  
herangezogen:

EN 60950-1, EN 61000-6-3, EN301489-1, EN300220-1 V2.4.1,  
EN 61000-6-2, EN301489-3 und EN300220-2 V2.4.1

**Sicherheits-Hinweisschild befindet sich auf der linken Seite  
des Gerätes**



**Eingebaut ist ein gekapselter Laser Klasse 3R (3B bei High Power Version). Beim Öffnen des Gerätes besteht deshalb die Möglichkeit, in den Bereich höherer Leistungswerte als der Klasse 2 (3B bei High Power Version) zu gelangen. Laser nach Möglichkeit nicht auf Personen ausrichten. Nicht in den Laserstrahl blicken, auch nicht mit optischen Instrumenten.**

**Es befinden sich keine zu wartenden oder justierenden Teile im Inneren des Gerätes.**

**Service darf nur von autorisierten Stellen ausgeführt werden.**

### **Sicherheitsvorschriften für THEIS HIGH-POWER LASERGERÄTE Klasse 3R**

Der Anwender muss die BGVB2 (Unfallverhütungsvorschrift für Laserstrahlung in Deutschland beachten.

- Dieses Produkt darf nur von geschultem Personal bedient werden, um die Bestrahlung durch gefährliches Laserlicht zu vermeiden.
- Der Laser unterliegt der Klasse 3R
- Warnschilder am Gerät nicht entfernen!
- Strahlengang in größerer Entfernung beachten und sichern!

- Niemals in den Laser-Strahl blicken oder anderen Personen in die Augen leuchten! Dies gilt auch in größeren Abständen vom Gerät!
- Laser immer so aufstellen, dass Personen nicht in Augenhöhe angestrahlt werden (Achtung bei Reflexionen).

## 20. Entsorgung

Vermessungsgerät, Zubehör und Verpackung sollten einer umweltgerechten Wiederverwertung zugeführt werden.



### Nur für EU-Länder:

Elektrowerkzeuge nicht in den Hausmüll werfen!

Gemäß der Europäischen Richtlinie 2012/19/EU über Elektro- und Elektronik-Altgeräte und ihrer Umsetzung in nationales Recht müssen nicht mehr gebrauchsfähige

Messwerkzeuge getrennt gesammelt und einer umweltgerechten Wiederverwertung zugeführt werden.

(WEEE - Reg.-Nr. DE 10598800)

Gemäß der Richtlinie 2006/66/EU müssen nicht mehr gebrauchsfähige THEIS Lasergeräte oder verbrauchte Akkus/Batterien recycelt werden oder können direkt abgegeben werden bei Theis Feinwerktechnik.

### Akkus/Batterien:

Batterien und Akkus sind Sondermüll und dürfen nicht in den Hausmüll, ins Feuer oder Wasser gelangen.

THEIS FEINWERKTECHNIK GMBH

Zum Bolzenbach 26

D- 35236 Breidenbach

☎ + 49 (0) 6465 - 67- 0

📠 + 49 (0) 6465 - 6725

✉ info@theis-feinwerktechnik.de

# Contents

|  |    |
|--|----|
| Introduction .....                                 | 23 |
| Keyboard /Display.....                             | 24 |
| 1. Horizontal Operation .....                      | 25 |
| 2. Rotation - Speed .....                          | 25 |
| 3. Slope .....                                     | 25 |
| 4. Slope in Manual Mode .....                      | 27 |
| 5. Mask Mode.....                                  | 27 |
| 6. Scanning Mode .....                             | 28 |
| 7. Setting the Levelling Sensitivity (Windy) ..... | 28 |
| 8. TILT Function .....                             | 28 |
| 9. Power Supply of Laser .....                     | 29 |
| 10. Radio Remote Control FB-V (Option) .....       | 30 |
| 11. Detector.....                                  | 31 |
| TE 6.....  | 32 |
| TE 7.....  | 33 |
| 12. Calibration Check.....                         | 34 |
| 13. Menu .....                                     | 34 |
| 14. Delivery Contents.....                         | 37 |
| 15. Special Indications and Troubleshooting .....  | 37 |
| 16. Warranty.....                                  | 37 |
| 17. Brief instructions.....                        | 38 |
| 18. Technical Data .....                           | 39 |
| 19. Supplier Declaration/Safety Information.....   | 40 |
| 20. Disposal.....                                  | 42 |

## Introduction

### **VISION 1N**

**... for the construction professional.**

The rotation laser **THEIS VISION 1N** sets new standards in the area of fully automated professional lasers.

It is the result of many years of experience and innovative technology.

The high-quality construction laser is distinguished by its ruggedness and high precision – Made in Germany – and no construction site should do without it.

To ensure that your device is always ready for use, observe the following information:

5. **Never** store the device in the container when it is wet.
6. Check the precision every time before you use the equipment, since we can accept no liability for misalignment.
7. Observe the information on handling the battery.
8. Treat carefully the laser exit and sensor windows of the optional detector.

# Keyboard /Display

Optical sight

Laser exit rotation

Battery compartment

Charging socket



**Productinformation**  
Via QR-Code on re-verse, e.g. Instruction manual

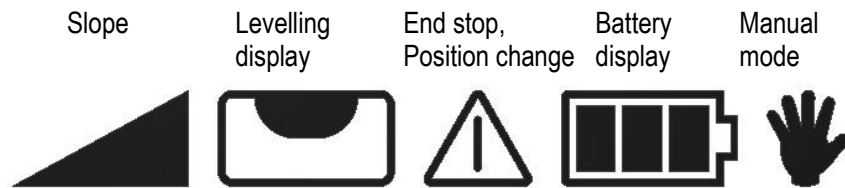

Y axis slope

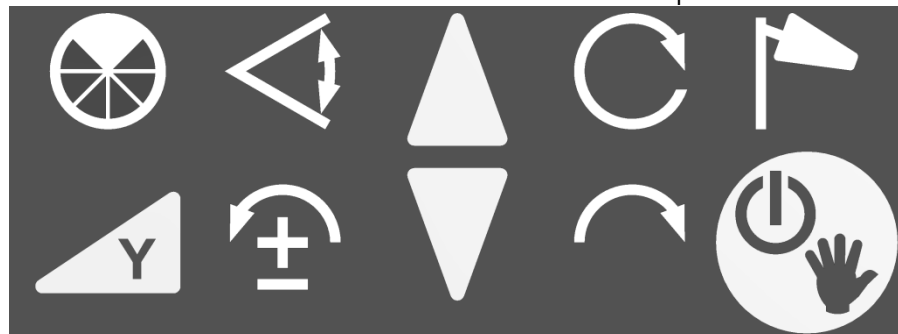
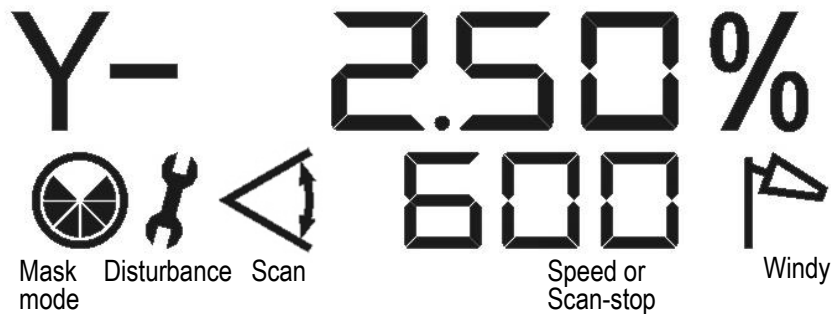

Slope  
Y axis

Counter clockwise  
rotation step mode,  
Selection of num-  
bers and signs

Slope

Clockwise  
rotation step mode,  
Selection of num-  
bers and signs

On/Off,  
Manual  
mode



# 1. Horizontal Operation

Align the tripod and screw the TPL tight using the tripod screw. The precision of alignment affects the size of the slope range. Use the On/Off switch to switch on the device.

The levelling indicator flashes on the lit display.

If the tripod head is sloping by more than 5°, this is indicated by the laser beam flashing quickly and the alarm symbol being displayed.

In this case, switch off the unit and align the tripod more carefully.

Once horizontal levelling is completed, the laser beam starts to rotate.

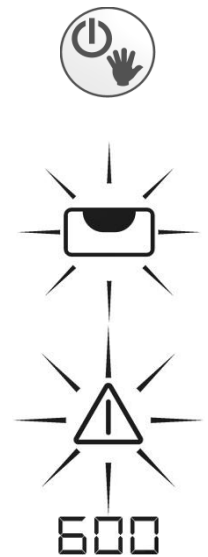

# 2. Rotation - Speed

The rotation speed can be regulated in four stages: 0, 200, 600 und 800 RPM. Pressing the rotation key two times the laser stops (0 RPM). Each time you press the key again, the rotation speed increases.

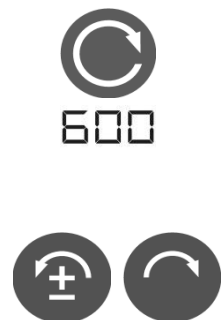

At a standstill, you can move the laser dot using the counterclockwise/clockwise rotation keys. Pressing and holding down one of the keys speeds up the movement of the laser dot.

# 3. Slope

If the tripod is well-aligned, you can grade the laser on two axes from -10% to +10%.

To do this, first use the optical sight to align the laser exactly to the target point and then enter the slope settings as follows:

1st key press: Grading is activated. The stored slope settings of the last use are displayed and automatically approached.



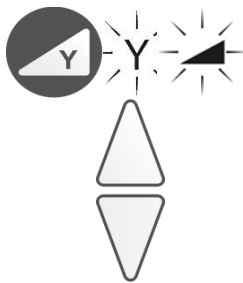

2nd key press: Y, slope symbol and one digit of the slope value flashes on the display.

Use the arrow keys to set the slope. The blinking digit can be changed.



To select the digits you must press the counterclockwise/clockwise rotation keys. For changing the sign use the  $\pm$  button. Plus is not displayed.

When you press and hold the arrow - keys the values in the display will start to increase slowly and speed up than.

□□□%

Pressing both arrow keys at the same time resets the respective display to 0.



3rd key press: Confirms your input



After this, the device first starts levelling again, which is shown by the flashing levelling display. After this, the entered slope settings are approached.



During this procedure, the slope symbol blinks.

- 250%

Once the values have been reached, the slope settings and the slope symbol are displayed permanently lit.

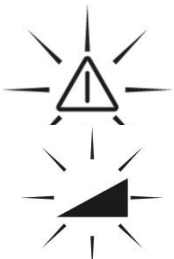

If external influences (shock or temperature) change the position of the device, the system interrupts rotation and the laser beam, the slope and the warning display flash rapidly.



If you press the slope key again, you can start grading again, the device carries out levelling again and approaches the stored slope settings again.

**Important:** The laser's mounting position and possibly also the elevation and direction may, however, have changed. This means that to be on the safe side you should switch the device off and back on again and adjust it.

## 4. Slope in Manual Mode

To be able to set higher grades using a level table or to record building-side specified grades, for example, you must switch off the device's automatic system.

You do this by pressing the On/Off key for a long time (approx. 5 sec.) Manual mode is shown on the display.



Now align the laser exactly to the target point using a sighting telescope or the optical sight and enter the grade:

1st key press: Slope symbol and Y is shown on the display.

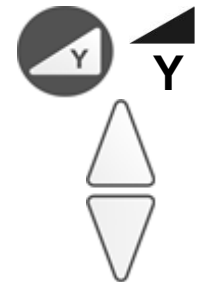

Use the arrow keys to approach the slope.

You can set both PLUS and MINUS grades. While you press the bottom arrow key, MINUS is shown on the display. With the top (Plus) arrow key, there is no indication on the display.

**Important: In manual mode, there is no automatic laser self-levelling!**

## 5. Mask Mode

In mask mode, you can limit the laser exit to a settable range.

This is only possible with a rotating laser beam, i.e. not in scanning mode.

By pressing the key three times you enlarge the masked area up from 90 to 270°. With the 4<sup>th</sup> press you leave the mask mode. The switched-off area is displayed black. In the light area, the laser beam is still emitted.



Using the counterclockwise/clockwise rotation keys, you can rotate the mask area in the desired direction.



## 6. Scanning Mode



You get to scanning mode by pressing the Scan key. It is possible to generate five different sizes of laser line. The scanning angle increases each time you press the Scan key again. The respective size of the laser line is shown on the display (10°, 20°, 40°, 60°, 80°)



Using the counterclockwise/clockwise rotation keys, you can traverse the laser line appropriately. Pressing and holding down one of the keys speeds up the movement of the laser line.



When leaving scanning mode by pressing the rotation key, the system stores the last position of the rotor head. This means that if you select scanning mode again at a later date, the system traverses to the position of the laser line you selected last.

## 7. Setting the Levelling Sensitivity (Windy)

If while working with the device you have to relevel it due to wind, vibrations or slight shocks, which interrupt the rotation, you can remedy this situation using the Windy function.



Pressing the Windy key reduces the leveling sensitivity of the instrument.

The Windy key is blocked in grade mode.

## 8. TILT Function



In the case of major changes to the mounting position (e.g. accidentally moving the tripod leg), a TILT function ensures that the device switches off and draws attention to the fact by the laser beam and the warning triangle flashing quickly.

After this, you must restart the device.

## 9. Power Supply of Laser

The battery level indicator shows the battery status in four steps.

If the three bars on the display are blank and the outside frame flashes, the battery is flat and you must charge it. If you do not notice this, the device switches off automatically after a certain amount of time.

During charging the three bars flash from top to bottom. When the battery is fully charged, all the bars are shown.

Charge the battery at room temperature using only the THEIS standard mains unit connected to the charger socket below the laser. Charging at temperatures below +5°C can lead to defects in the battery.

Charging is also possible during operation. Overloading is not possible.

**Only use the charger on dry premises!**

**The batteries that are used with Eneloop™ technology have the advantage of low levels of self-discharge. This means that if you do not use the device, you only need to recharge it every six months**

In the battery compartment, you can also use normal alkaline mono-cells. Under no circumstances must you recharge them. If you do this by mistake, the battery symbol flashes.

**Important: Observe the correct polarity. There are ± symbols on the base of the battery compartment. Observe the disposal information in point 20.**

**Important: Because the battery poles and contacts may soil over time, resulting in contact problems, regular inspection and possibly cleaning with a soft cloth and cleaning agent (spirit, alcohol) are necessary.**

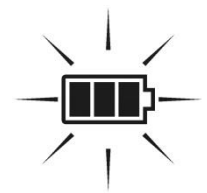
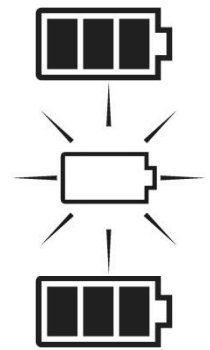

## 10. Radio Remote Control FB-V (Option)

The wireless remote control is designed on a bidirectional basis. All the information that is shown on the laser's display can also be seen on the lit-up display of the remote control. The key symbols on the operator panel correspond to the keys on the laser keypad. The MANUAL  operating mode is missing to ensure that it is not possible to enter this function by mistake.



Switch on the FB - V by pressing any key. The remote control automatically searches for an appropriate channel to rule out disturbances to other devices.

On the display, you can see the same information as on the display of the associated laser. If this is not the case and an antenna symbol is displayed, this may be due to one of the following reasons:

- The laser is not switched on
- The radio channel is not set correctly
- The remote control is out of range of the laser.

Pressing both arrow keys switches off the laser. The FB - V switches itself off after 1 minute.

If the Standby-/Sleep-function is activated to save the capacity of the battery (see capital 13), the laser can be set in standby-mode by pressing both arrow-buttons on the remote control. With any button on the remote control the standby-mode can be stopped. The instrument will return to normal operation, as if the instrument will be switched on. The maximum standby-period can be set at the

info-menu (see capital 13). The laser switches off if standby-period is exceeded.

Power is supplied by two alkaline micro AAA batteries. The service life is approximately 60 hours.

The battery symbol shows the status of the FB - V's batteries.

To change the batteries, open the cover on the back and replace the batteries. Observe the correct polarity. For information on disposal, see point 20.

## **11. Detector**

Switch on the detector by pressing the On/Off button and selecting the desired function: Fine or coarse setting (basic setting of TE 6/7 is coarse) and audible signal. The selected function is shown on the LCD display.

Apart from this, the display shows you during measurement about the direction in which you must move the detector (by means of arrows).

Point the sensor window to the TPL and move it through the rotating laser beam until there is a display on the LCD. Then keep following the arrow with the detector until only the centre bar is displayed continuously.

If the hooter is switched on, a continuous tone is issued when the bar is displayed. When the arrow is displayed, a differently pulsating tone indicates whether the detector is being held too high or too low.

With the TE 7, you set the volume of the hooter in three stages. If no laser beam hits the detector field (sensor window) for approximately seven minutes, the detector switches off.

### **Power supply of detector**

When the last bar at the battery symbol on the LCD-display disappears, change the battery (9V, E-Block), otherwise the range may be reduced.

Open the folding lid of the battery compartment to change the battery. Dispose of used batteries correctly (see point 20) and ensure the correct polarity with the new batteries (observe the symbols).

# TE 6

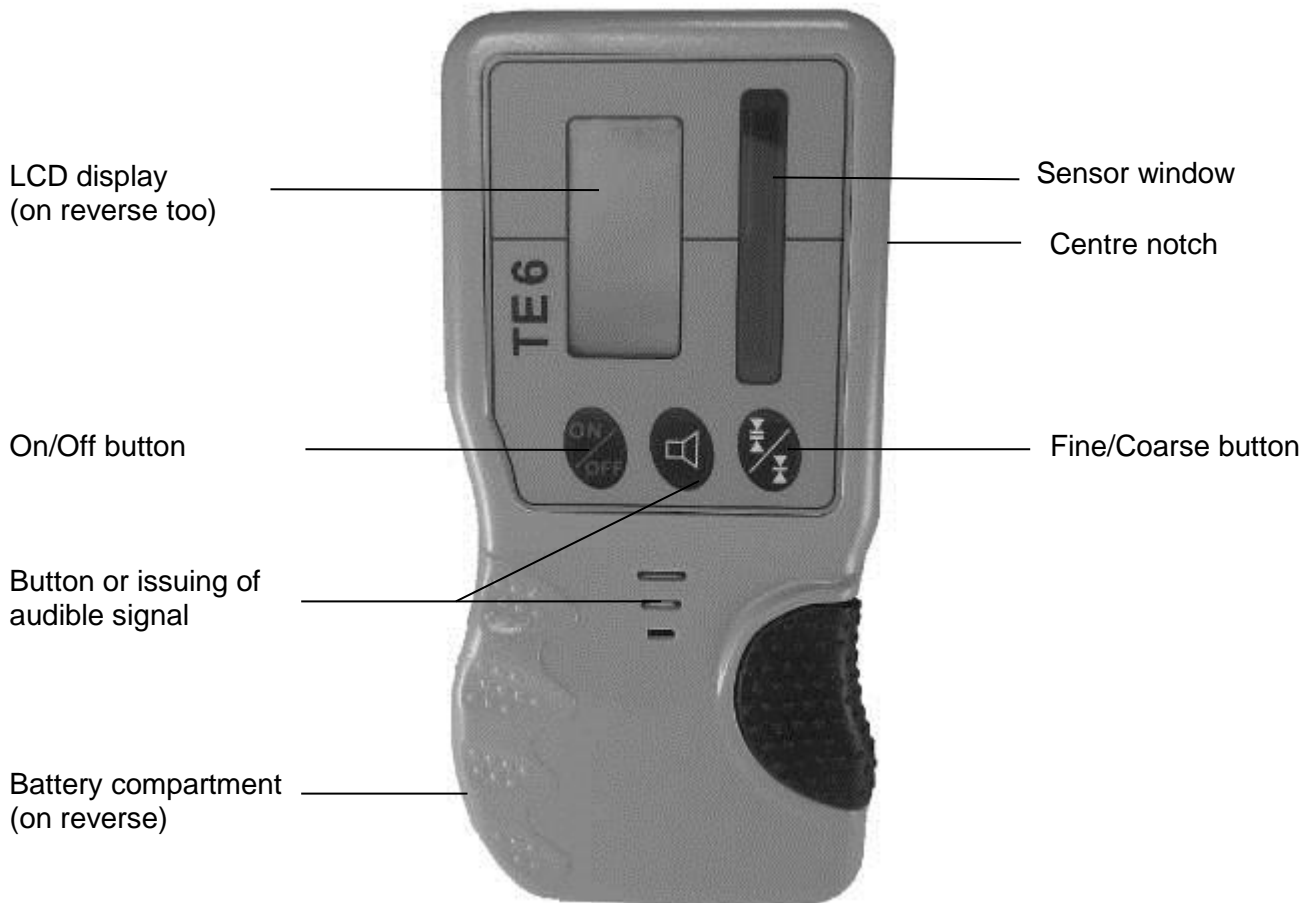
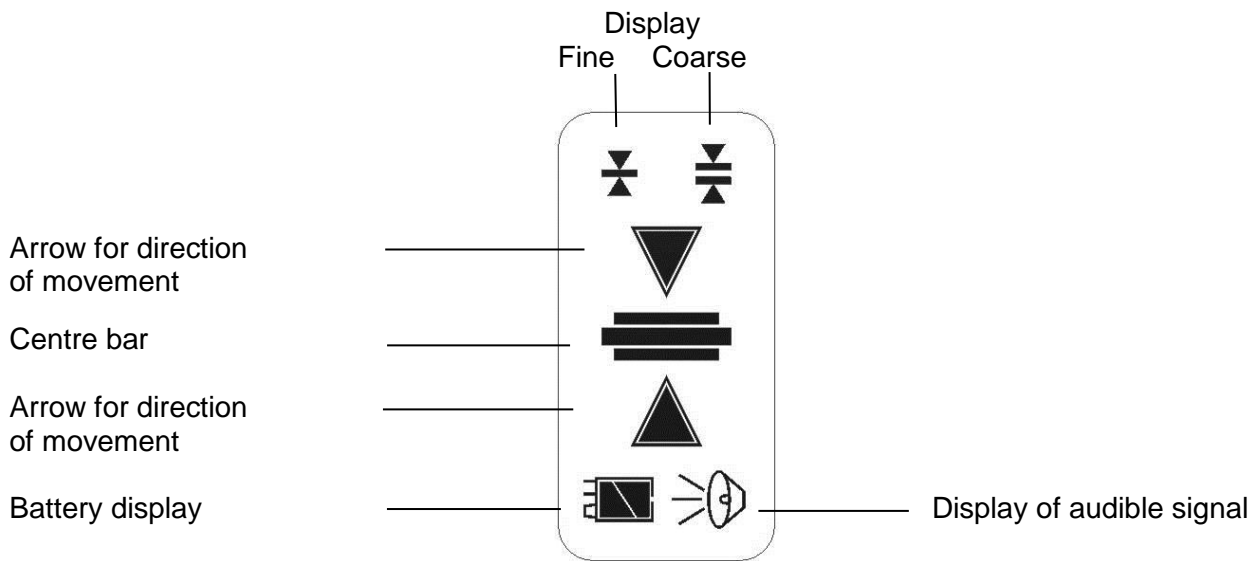



# TE 7

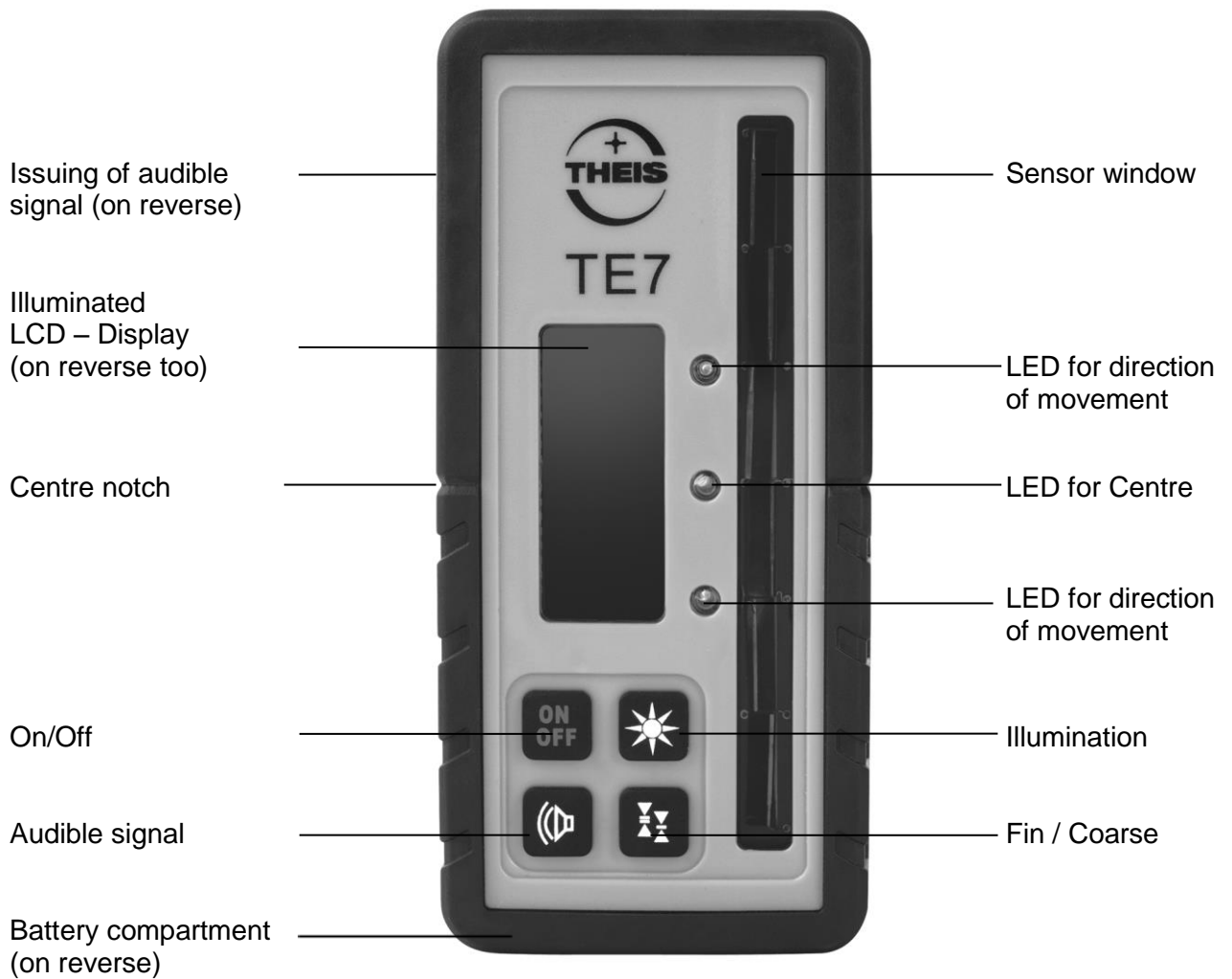
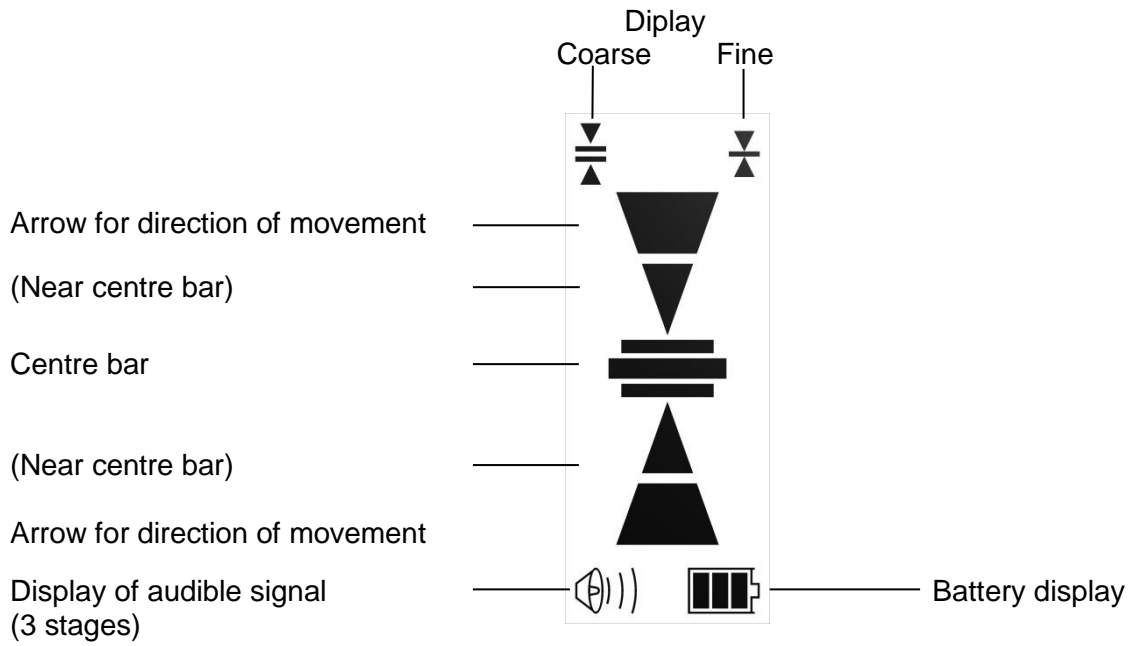

## 12. Calibration Check

Set up the laser leveller as described in point 1. (but on an extremely well aligned tripod) and align it along a traverse length of approximately 30 metres – starting with the X axis, for example – and switch it on.

At the end of the traverse length, make a mark at the level of the laser beam. After this, rotate the laser unit by 180° and make another mark. Then do the same for the Y axis. If all the marks are on top of each other or are only slightly apart (maximum of 2 mm), adjustment is OK. If the marks are a long way apart, you must get a specialist firm to check the equipment and recalibrate it.

## 13. Menu

### Information and settings



Switch on the laser



Press for five seconds

**InFo**

INFO- display



e.g. 1.5 CPU (Program Version)  
Sn. (Factory number, 6 digit)  
h (Operating hours)



Next menu item

**Fb CH9**  
**EU**

Automatic channel selection or set manually



Select channel CH 1 – 16. (AUTO: Reserved for auto-selection) Wireless off: OFF



Activate frequency selection (press for 5 sec.)

Select: **US (Attention: Only for USA and AUS)**



Save and next menu item



% / ‰ - setting



% setting (% setting is default)

‰ - setting



Save and next menu item



Select start rotation speed

**dEF**

**rPM**

**600**

Select 600 or 800 rpm



Save and next menu item



Display of lighting timeout

**Lcdb**  
**SEC. 20**

Select 0 – 250 sec



Save and next menu item



Display of lighting intensity

**Lcdb**  
**Lich120**

Select 0 - 250



Save and next menu item



Standby-/Sleep-function set time

**SLP**  
**hour**

Deactivated at "0"-value

**1**



















Choose 0...10 hours



Save



## Information and settings FB – V

-   Press buttons  
e.g. **144522** Serialnumber
-  Next menu item  
e.g. **build 089** Program Version
-  Next menu item  
e.g. **CH5 EU** Automatic channel selection or select manual.  
  Select channel 1 - 16 and confirm .  
(Channel CH Auto is for automatic selection.)
- EU**  Select **US (Attention: Only for USA und AUS)**
-  Save and next menu item  
e.g. **UbAt2.52** Battery voltage FB - V
-  Next menu item  
e.g. **APO** Automatic shut off FB - V  
e.g. **60 SEC**
-   Select 5 – 600 seconds (60 sec. is default)
-  Save and next menu item  
e.g. **Lich140** Display of lighting intensity
-   Select 0 – 250
-  Save and next menu item
- Lich**  
e.g. **20 SEC** Display of lighting time out  
  Select 0 – 600 sec.
-  Save

## 14. Delivery Contents

### Standard

Laser  
Rechargeable batteries  
(4 Mono-cells)  
Power supply unit  
Instruction Manual  
Protective case

### Option

Radio remote control FB – V  
Sighting telescope  
Detector  
Tripod

## 15. Special Indications and Troubleshooting

Displayed: 

















Send the equipment for inspection only to an authorized service partner or directly to the manufacturer.

## 16. Warranty

We guarantee our products to be free from faults in material and workmanship according to the current state of the art. Should defects of this type arise in practical use, they will be eliminated free of charge. The warranty period is 36 months (apart from the rechargeable battery, which is 1 year) from the date of sale (date of invoice). You must return the device or its affected components for repair or replacement to THEIS immediately after you establish the defect.

No guarantee claim or claim free elimination of faults due to incorrect handling or storage can be accepted; in addition, no claims for damages can be accepted, including claims for damages in particular claims for indirect damages. Furthermore, any and all claims for damages will be void in the case of any technical intervention by third parties, i.e. not by THEIS.

## 17. Brief instructions

|   |   |
|---|---|
| <p><b>Switch on/off</b><br/>Manual mode (press for 5 sec.)</p>  |   |
| <p><b>Speed On/ Off</b><br/>5 steps: 0 - 800<br/>Traversing the laser beam (step mode)</p>                          | <br>   |
| <p><b>Slope</b><br/>Display of last input<br/>Input Y<br/>Confirmation<br/><br/>Change sign and digits</p>          |  <br><br>  |
| <p><b>Mask mode</b><br/>Activation of 90 to 270°: Deactivation<br/>Positioning the mask area</p>                    | <br>   |
| <p><b>Scanning mode</b><br/>5 steps 10 to 80°<br/><br/>Positioning the laser line<br/><br/>Deactivate Scan-Mode</p> | <br> <br>  |
| <p><b>Windy</b><br/>Setting of re-adjustment</p>  |   |

## 18. Technical Data

|   |  |
|---|--|
| <b>Laser</b>  |  |
| Laser Class / High Power                                    | 2 / 3R   |
| Wavelength  | 635 - 660 nm   |
| Output Power / High Power                                   | < 1mW / < 5mW  |
| Range   | See detector   |
| Self-levelling range  | ± 5°   |
| Levelling precision <sup>3,4</sup>                          | ± 1,5 mm / 30 m  |
| Grade accuracy <sup>3,4,5</sup>                             | ± 0,1% to 5% Grade   |
| Slope Y   | ± 10%  |
| Speed   | 0 – 800 RPM, 4-step, counterclockwise/<br>clockwise rotation in step mode. |
| Scanning mode   | 5-step, counterclockwise/clockwise<br>rotation in step mode.               |
| Mask mode   | 90 - 270° and positionable   |
| Power supply  | NiMH <sup>+</sup> 4x 1.2 V, 8Ah<br>or 4x 1.5V alkaline mono-cells          |
| Running time rechargeable<br>battery/battery <sup>2,3</sup> | ≈ 70h / 120h   |
| Charging time   | ≈ 6h   |
| Working temperature   | -15 to + 50°C  |
| System of protection  | IP 67 waterproof   |
| Weight  | ≈ 3 kg   |

|                             |         |
|-----------------------------|---------|
| <b>Radio remote control</b> |         |
| Range <sup>1,2,3</sup>      | ≈ 200 m |

| <b>Detector (option)</b>             | <b>TE 6</b>        | <b>TE 7</b>      |
|--------------------------------------|--------------------|------------------|
| Detector field                       | 45 mm              | 45 mm            |
| Range with basic unit <sup>1,3</sup> | 250 m              | 350 m            |
| Range with High Power <sup>1,3</sup> | 550 m              | 700 m            |
| Precision: Fine / Coarse             | ± 2 mm / ± 4 mm    |                  |
| Running time <sup>2,3</sup>          | ≈ 36 h             | ≈ 50 h           |
| Power supply                         | 9 V, E-Block       |                  |
| Operating temperature                | -15 till + 50°C    |                  |
| System of protection                 | IP 65              |                  |
| Size                                 | 135 x 65 x 24,5 mm | 165 x 76 x 35 mm |
| Weight                               | ≈ 195 g            | ≈ 390 g          |

- 1) Under optimum atmospheric conditions.
- 2) Under optimum conditions
- 3) At 20°C
- 4) Parallel to the main X, Y axes
- 5) Without lateral slope

## 19. Supplier Declaration/Safety Information

The device complies with European Directives:  
2004/108/EG, RTTE 1999/5/EG sowie 2011/65/EU

Harmonized standards:

EN 60950-1, EN 61000-6-3, EN301489-1, EN300220-1 V2.4.1,  
EN 61000-6-2, EN301489-3 and EN300220-2 V2.4.1

**A safety information plate is on the left-hand side of the device**



**An embedded Class 3R (3B with the High Power version) laser is installed. This means that when you open the device there is a possibility of entering the range of power values that are higher than Class 2 (3B with the High Power version). If possible, do not point the laser at people. Do not look into the laser beam even with optical instruments.**

**There are no parts to maintain or adjust inside the device. Servicing may only be carried out by authorized persons.**

### **Safety regulations for THEIS Class 3R HIGH-POWER LASER DEVICES**

Users must observe BGVB2 (Accident Prevention Regulations for Laser Radiation in Germany).

- Only trained personnel are allowed to operate this product to avoid radiation with dangerous laser light.
- The laser is subject to Class 3R
- Do not remove the warning signs on the device!
- Observe and secure the beam path over a large distance!
- Never look into the laser beam or shine it into other peoples' eyes! This also applies at a large distance from the device!
- Always set up the laser such that people cannot be shone on at eye level (pay attention to reflections).



**Note:**

This equipment has been tested and found to comply with the limits for a Class B digital device, pursuant to part 15 of the FCC Rules. These limits are designed to provide reasonable protection against harmful interference in a residential installation. This equipment generates, uses and can radiate radio frequency energy and, if not installed and used in accordance with the instructions, may cause harmful interference to radio communications. However, there is no guarantee that interference will not occur in a particular installation. If this equipment does cause harmful interference to radio or television reception, which can be determined by turning the equipment off and on, the user is encouraged to try to correct the interference by one or more of the following measures:

- Reorient or relocate the receiving antenna.
- Increase the separation between the equipment and receiver.
- Connect the equipment into an outlet on a circuit different from that to which the receiver is connected.
- Consult the dealer or an experienced radio/TV technician for help.

## 20. Disposal

The surveying device, its accessories and packaging should be recycled in an environmentally friendly way.



### **EU countries only:**

Never put electrical tools in domestic refuse!

In accordance with EU directive 2012/19/EC concerning Waste Electrical and Electronic Equipment and its transposition into national legislation, measuring

equipment that can no longer be used must be collected separately and recycled in an environmentally friendly way. (WEEE - Reg. No. DE 10598800)

### **Rechargeable batteries:**

Never put rechargeable batteries in domestic refuse, a fire or into water. In accordance with Directive 2006/66EC, defective or spent rechargeable batteries must be recycled or disposed of in an environmentally friendly way.

### **EU countries only:**

In accordance with Directive 2006/66EC, non-serviceable THEIS laser devices or spent rechargeable batteries must be recycled or can be returned directly to:

THEIS FEINWERKTECHNIK GMBH

Zum Bolzenbach 26

D- 35236 Breidenbach

☎ + 49 (0) 6465 - 67- 0

📠 + 49 (0) 6465 - 6725

✉ info@theis-feinwerktechnik.de

# Table des matières

|  |    |
|--|----|
| Avant-propos .....   | 44 |
| Affectation des touches / Ecran.....                         | 45 |
| 1. Fonctionnement horizontal .....                           | 46 |
| 2. Vitesse de rotation .....                                 | 46 |
| 3. Inclinaison .....   | 46 |
| 4. Inclinaison en mode de fonctionnement manuel .....        | 48 |
| 5. Mode « Masquage » .....                                   | 48 |
| 6. Mode « Scan ».....  | 49 |
| 7. Réglage de la sensibilité du niveau (Windy) .....         | 49 |
| 8. Fonction TILT .....                                       | 49 |
| 9. Alimentation en courant – Laser .....                     | 50 |
| 10. Télécommande radio FB-V (option).....                    | 51 |
| 11. Récepteur .....  | 52 |
| TE 6 .....   | 53 |
| TE 7 .....   | 54 |
| 12. Vérification de l'ajustage .....                         | 55 |
| 13. Menu .....   | 55 |
| 14. Contenu de la livraison .....                            | 58 |
| 15. Affichages de statut et perturbations .....              | 58 |
| 16. Garantie .....   | 58 |
| 17. Instructions succinctes.....                             | 59 |
| 18. Caractéristiques techniques .....                        | 60 |
| 19. Déclaration du fournisseur / Consignes de sécurité ..... | 61 |
| 20. Elimination .....  | 62 |

## Avant-propos

### **VISION 1N**

**... pour les professionnels de la construction.**

Le laser rotatif **THEIS VISION 1N** fixe une nouvelle référence dans le domaine des lasers de profil pleinement automatisés.

Il résulte d'une longue expérience et de techniques novatrices. Le laser de construction de grande qualité se distingue par sa solidité et une très grande précision - Made in Germany - il devrait être de tous les chantiers.

Pour assurer durablement le bon fonctionnement de votre appareil, nous vous prions de lire attentivement les instructions suivantes:

1. Ne **jamais** ranger un appareil dans son coffret lorsqu'il est mouillé.
2. Vérifier la précision avant chaque utilisation; nous déclinons toute responsabilité en cas de dérèglement de l'appareil.
3. Tenir compte des instructions concernant le traitement de l'accu.
4. La fenêtre de sortie du rayon laser ainsi que la fenêtre de la sonde du récepteur (option) sont à manipuler avec le plus grand soin.

# Affectation des touches / Ecran

Visueur optique

Sortie du rayon laser - Rotation

Compartiment de l'accu

Prise de chargement



Informations produit à l'arrière via QR-Code, par ex. instructions de service



Inclinaison d'axe Y



|                  |                   |                      |       |
|------------------|-------------------|----------------------|-------|
| Mode de masquage | Perturbation Scan | Régime ou finir scan | Windy |
|------------------|-------------------|----------------------|-------|

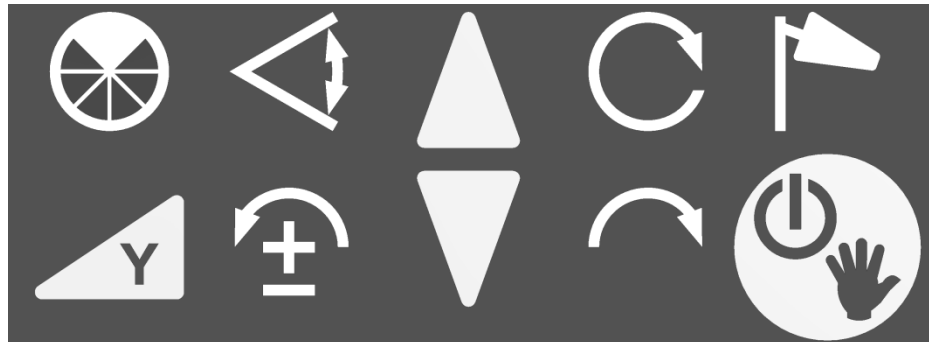

|                     |  |             |  |                           |
|---------------------|--|-------------|--|---------------------------|
| Inclinaison d'axe Y | Rotation à gauche, régime pas-à-pas, Sélection de chiffres et de signe | Inclinaison | Rotation à droite, régime pas-à-pas, Sélection de chiffres | Marche/Arrêt, mode manuel |
|---------------------|--|-------------|--|---------------------------|

# 1. Fonctionnement horizontal

Aligner le trépied et fixer le VISION au moyen de la vis du trépied. La précision d'alignement influence la grandeur de la plage d'inclinaison. Démarrer l'appareil au moyen de la touche Marche/Arrêt.

L'affichage du niveau clignote dans l'écran éclairé.

Une inclinaison de la tête du trépied supérieure à 5° est signalée après un court instant par un clignotement rapide du rayon laser et du symbole d'alarme.

Dans ce cas, éteindre l'appareil et ajuster soigneusement le trépied.

Lorsque l'opération de mise à l'horizontale est terminée, le rayon laser commence à tourner.

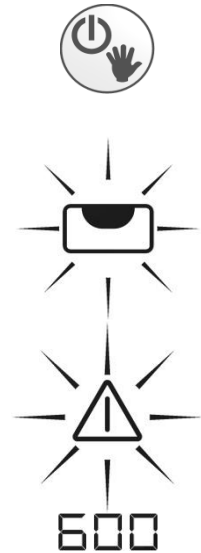

# 2. Vitesse de rotation

La vitesse de rotation peut être réglée sur 4 niveaux : 0, 200, 600 et 800 tr/min. Appuyer deux fois sur la touche « Rotation » pour arrêter le laser (vitesse 0). Appuyer à nouveau sur la touche pour augmenter la vitesse de rotation.



A l'arrêt, le point laser peut être déplacé au moyen des touches de rotation à gauche/droite. Lorsqu'une des touches est maintenue enfoncée, le mouvement du point laser s'accélère.



# 3. Inclinaison

Le laser peut – lorsque le trépied est bien aligné – être incliné de -10% à +10% sur les deux axes.

A cette fin, aligner tout d'abord le laser sur la cible au moyen du viseur optique, puis saisir les valeurs d'inclinaison comme suit:

1ère pression sur la touche: activation de l'inclinaison. Les valeurs enregistrées pour l'inclinaison lors de la dernière utilisation s'affichent et l'appareil se déplace automatiquement dans cette position.

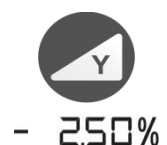

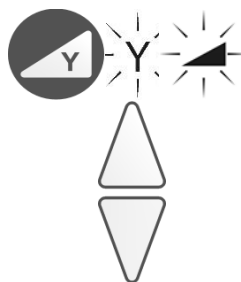

2<sup>ème</sup> pression sur la touche : Y, valeur d'inclinaison et la 1<sup>ère</sup> chiffre de la valeur d'inclinaison clignotent à l'écran. Régler la valeur d'inclinaison à l'aide des touches fléchées. Vous pouvez régler chaque chiffre clignotant.



Utiliser les touches rotations à gauche / droite pour accéder au point suivant. Utiliser la touche de gauche pour modifier le signe ( $\pm$ ). Le signe Plus n'est pas affiché.

□.□□%

Un appui prolongé sur les touches fléchées accélère la modification de la valeur. Appuyer simultanément sur les touches fléchées pour remettre l'affichage à 0.



3<sup>ème</sup> pression sur la touche: Confirmation de valeur.

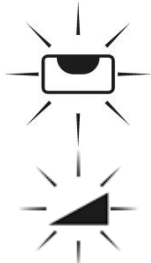

Une nouvelle mise à niveau commence alors, signalisée par l'affichage d'un niveau clignotant à l'écran. La valeur d'inclinaison saisie est alors abordée. Pendant ce processus, le symbole d'inclinaison clignote.

▲ - 25□%

Une fois la valeur atteinte, la valeur d'inclinaison et le symbole d'inclinaison restent affichés.

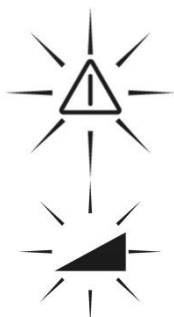

En cas de modification de la position de l'appareil due à des influences extérieures comme des vibrations ou de grands écarts de température, le mode Rotation est interrompu automatiquement. Ceci permet d'éviter les mesures erronées. Le rayon laser, le symbole d'inclinaison et l'affichage d'avertissement clignotent rapidement



Appuyer à nouveau sur la touche d'inclinaison permet de réactiver le mode d'inclinaison, l'appareil se remet à l'horizontale et l'appareil se déplace à nouveau jusqu'aux valeurs enregistrées pour l'inclinaison.

**Attention! La position de montage du laser peut cependant avoir été modifiée, tout comme, le cas échéant, sa hauteur et sa direction. Par sécurité, il est donc recommandé d'arrêter et de redémarrer l'appareil et de le régler à nouveau.**

## 4. Inclinaison en mode de fonctionnement manuel

Pour, par exemple, pouvoir régler des plus grandes inclinaisons au moyen d'une table rectangulaire, le système automatique de l'appareil doit être désactivé.

Ceci se fait en maintenant la touche Marche/Arrêt enfoncée (env. 5 sec.). Indication à l'écran par une main clignotante..



Aligner alors tout d'abord le laser précisément sur la cible au moyen de la lunette de visée ou du viseur optique, puis indiquer l'inclinaison:

1<sup>ère</sup> pression sur la touche : Le symbole d'inclinaison et Y sont affichés à l'écran.



Avec des inclinaisons NEGATIVES (appuyer sur la flèche en bas), le signe moins (-) est affiché à l'écran. Aucun signe n'apparaît à l'écran lorsque la flèche vers le haut est enfoncée (plus).



**Attention: L'auto-nivellement et l'arrêt automatiques du laser ne sont pas possibles en mode manuel.**

## 5. Mode « Masquage »

En mode de masquage, la sortie du rayon laser peut être limitée dans une zone réglable.

Ceci est uniquement possible lorsque le rayon laser tourne, et donc pas en mode « Scan ».

Un seul appui active le plus petit masquage possible (90°), chaque appui supplémentaire augmente la zone de masquage jusqu'à 270°. Le mode Masquage est quitté au 4ème appui sur la touche.

La zone masquée est représentée en sombre à l'écran. Le rayon laser continue à être visible dans la zone claire. Les touches de rotation à gauche/droite permettent de tourner la zone de masquage dans la direction souhaitée.



Les touches de rotation à gauche/droite permettent de tourner la zone de masquage dans la direction souhaitée.





## 6. Mode « Scan »



Un appui sur la touche Scan permet d'accéder au mode Scan au réglage le plus petit de 10°. Des appuis supplémentaires sur la touche permettent de générer 5 dimensions différentes de ligne laser (10°, 20°, 40°, 60°, 80°) ; elles sont affichées à l'écran.



Les touches de rotation à gauche/droite permettent de déplacer la ligne laser en conséquence. Lorsqu'une touche est maintenue enfoncée, le mouvement de la ligne laser s'accélère.



La dernière position de la tête du rotor est enregistrée lorsque le mode Scan est quitté à l'aide de la touche Rotation. Si vous sélectionnez ultérieurement de nouveau le mode Scan, la ligne laser se déplace dans cette position.

## 7. Réglage de la sensibilité du niveau (Windy)

Si l'appareil est sans cesse déplacé par le vent, des variations de terrain ou de légers chocs pendant le travail, interrompant la rotation, il est possible d'obtenir de l'aide grâce à la fonction Windy.



Appuyer sur la touche Windy permet de réduire la sensibilité du niveau de l'instrument.

La touche Windy est verrouillée en mode d'inclinaison.

## 8. Fonction TILT

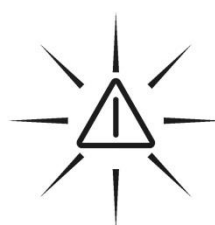

En cas de modifications plus importantes de la position de montage (par ex. après le déplacement involontaire du trépied), une fonction TILT permet de garantir que l'appareil s'éteint et indique le déplacement par un clignotement rapide du rayon laser et du triangle d'avertissement. Il faut ensuite remettre l'appareil en marche.

## 9. Alimentation en courant – Laser

L'affichage de capacité de l'accu indique l'état de l'accumulateur sur 4 niveaux.

Lorsque les 3 barres de l'affichage sont vides et le cadre extérieur clignote, la capacité est épuisée et l'accu doit être chargé. Si ce n'est pas le cas, l'appareil s'arrête automatiquement après un certain temps.

Les 3 barres clignent de manière ascendante pendant le chargement. Lorsque l'accu est plein, toutes les barres s'affichent.

Ne procéder au chargement de l'accumulateur à température ambiante qu'au moyen du chargeur standard THEIS raccordé à la prise de chargement placée sous le laser. Un chargement sous +5°C peut entraîner des dommages à l'accu.

Il est également possible de procéder au chargement pendant le fonctionnement. Aucune surcharge n'est possible.

**Utiliser uniquement le chargeur dans des locaux parfaitement secs !**

**Les accumulateurs utilisés, dotés de la technologie Eneloop™ offrent l'avantage de se décharger très peu lorsqu'ils ne sont pas utilisés.**

**Les accumulateurs n'étant pas utilisés ne doivent donc être rechargés que tous les 6 mois.**

Des piles alcalines normales peuvent également être utilisées dans le compartiment de l'accu. Celles-ci ne doivent en aucun cas être rechargées. Si cela devait cependant arriver par mégarde, le symbole de la batterie clignote.

**Attention !** Respecter les polarités ! Des symboles  $\pm$  sont placés au fond du compartiment de l'accu. Respecter les consignes d'élimination du point 20.

**Attention:** Les bornes et contacts des batteries pouvant s'encrasser au fil du temps et générer des problèmes de contact, il est impératif de les contrôler et nettoyer, si nécessaire, régulièrement avec un chiffon doux et un détergent (alcool à brûler, alcool).

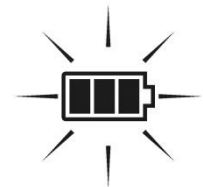
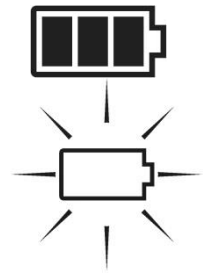

## 10. Télécommande radio FB-V (option)

La télécommande radio est conçue de manière bidirectionnelle. Toutes les informations s'affichant à l'écran du laser apparaissent également sur l'écran éclairé de la télécommande. Les symboles des touches sur le champ de commande correspondent aux touches sur le clavier du laser. Le mode de fonctionnement MANUEL  n'est pas disponible pour éviter toute sélection intempestive de cette fonction.



Démarrer la télécommande FB-V en appuyant sur une touche au choix. La télécommande recherche automatique un canal adéquat pour exclure toute interférence avec d'autres appareils. Les mêmes indications apparaissent sur l'écran de la télécommande que sur l'écran du laser correspondant. Si ce n'est pas le cas et si un symbole d'antenne s'affiche, les raisons peuvent en être les suivantes:

- Le laser n'est pas démarré.
- Le canal radio n'est pas correctement réglé.
- La télécommande se trouve hors de portée du laser

Le laser peut être éteint en enfonçant simultanément les deux touches fléchées. Le FB-V s'éteint automatiquement après 1 minute.

Si la fonction « Standby-/Sleep » est activée sur le laser, pour économiser la capacité de la batterie (voir chapitre 13), il peut être mis en veille en appuyant simultanément sur les deux touches fléchées de la télécommande. Pour quitter le mode veille appuyez sur n'importe

quelle touche de la télécommande et l'appareil reprend son fonctionnement normal, comme après sa remise sous tension. La durée maximum de veille peut être réglée dans le menu info (voir chapitre 13). Si le temps d'attente est dépassé, le laser s'éteint.

L'alimentation en courant se fait au moyen de deux piles alcalines Micro AAA. La durée de fonctionnement est d'env. 60 heures.

Le symbole de la batterie indiqué l'état des piles du FB-V.

Pour remplacer les piles, ouvrir le couvercle à l'arrière de la télécommande et procéder au remplacement. Respecter les polarités. Cf. point 20 pour les consignes d'élimination.

## 11. Récepteur

Allumer le récepteur en appuyant sur la touche Marche/Arrêt et sélectionner la fonction souhaitée: Réglage fin ou grossier (le réglage de base du TE 6/7 est « grossier ») et signal acoustique. La fonction choisie apparaît dans l'affichage LCD.

Pendant la mesure, cet affichage indique également le sens dans lequel le récepteur doit être déplacé (flèche).

Tourner la fenêtre de la sonde vers le VISION et la déplacer à travers le rayon laser en rotation jusqu'à ce que quelque chose apparaisse dans l'écran LCD. Déplacer alors le récepteur le long de la flèche jusqu'à ce que seule la barre centrale s'affiche en permanence.

Un signal continu retentit lorsque la barre s'affiche lorsque l'avertisseur sonore est allumé. L'affichage des flèches est signalé par différentes tonalités indiquant si le récepteur est placé trop haut ou trop bas.

Le réglage du volume de l'avertisseur sonore se fait sur trois niveaux pour le TE 7.

Le récepteur s'éteint lorsqu'aucun rayon laser n'est émis pendant env. 7 minutes dans le champ de récepteur (fenêtre de la sonde).

### **Alimentation en courant – Récepteur**

Quand dans l'écran LCD la dernière barre du symbole de la batterie disparaît, la batterie (9V, bloc électrique) doit être remplacée, sinon la portée peut être limitée.

Ouvrir le couvercle rabattable du logement de batteries et procéder à l'échange.

Éliminer les anciennes batteries dans le respect des directives en vigueur (cf. point 20) et respecter la polarité lors de la mise en place des nouvelles batteries (voir symboles).

# TE 6

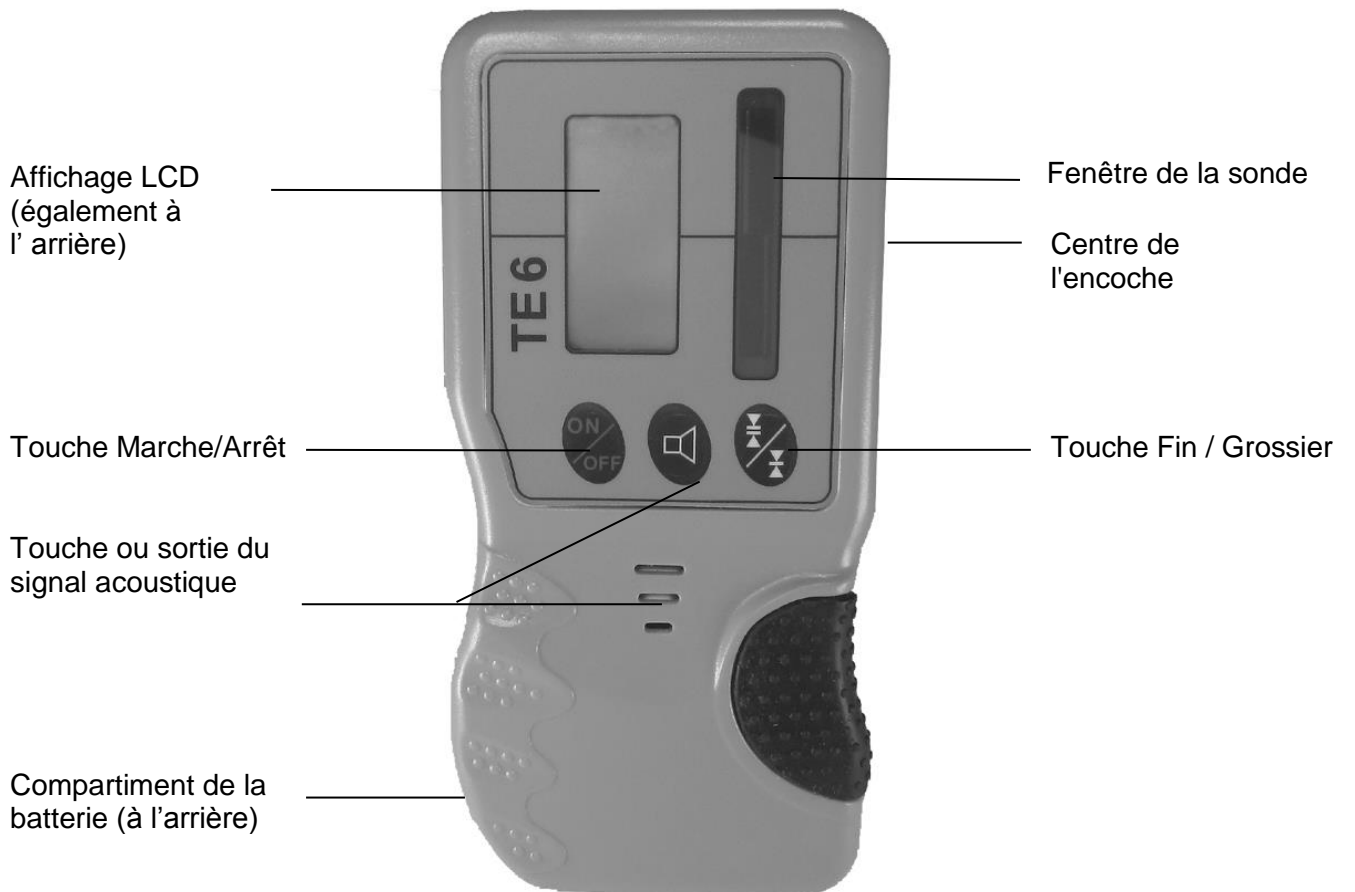
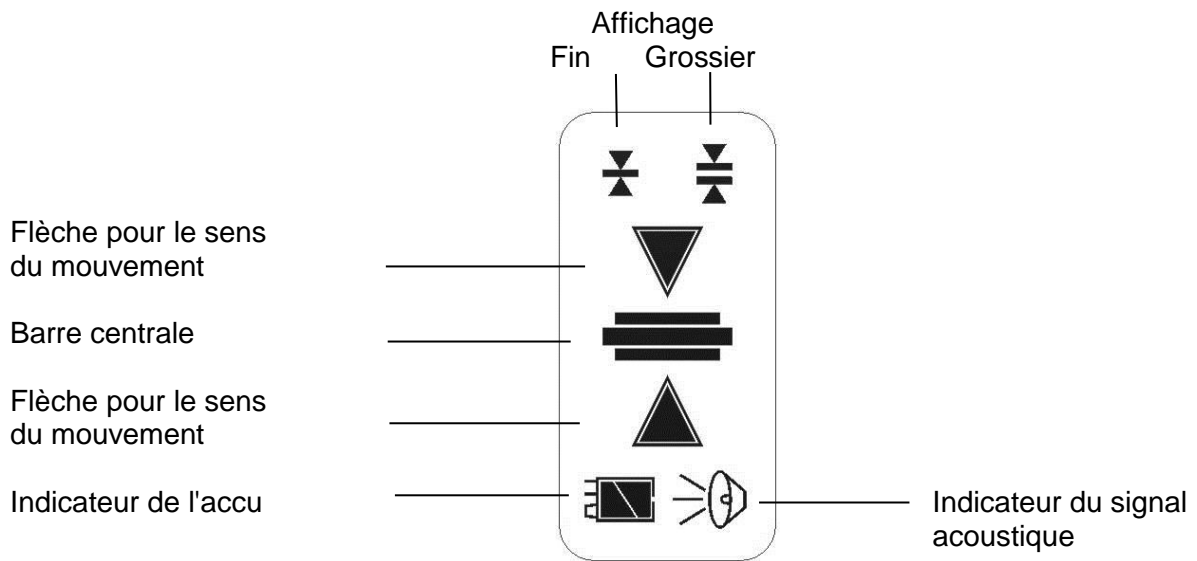

# TE 7

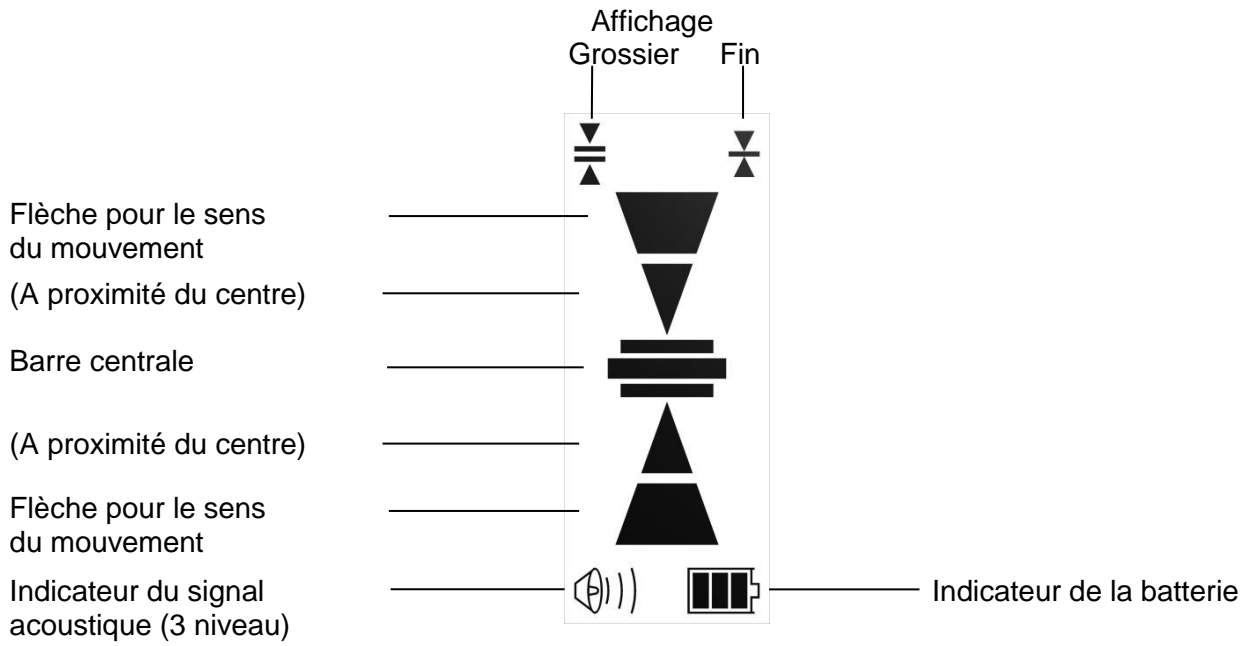

## 12. Vérification de l'ajustage

Installer le niveau laser comme décrit au point 1 (mais sur un trépied très bien aligné), l'ajuster sur une distance de mesure d'environ 30 m – par exemple en commençant par l'axe X – et l'allumer.

Effectuer un marquage à la fin de cette distance de mesure, à la hauteur du rayon laser. Faire ensuite pivoter l'appareil laser de 180° et procéder à nouveau à un marquage. Exécuter ensuite les mêmes opérations sur l'axe Y. Si tous les marquages se chevauchent ou s'ils ne divergent que d'une valeur négligeable (2 mm max.), cela signifie que l'ajustage est correct. Si les divergences sont plus importantes, l'appareil doit être confié à une entreprise spécialisée qui le contrôlera et procédera à son calibrage.

## 13. Menu

### Informations et réglages



Allumer le laser



Maintenir enfoncé pendant 5 secondes

**InFo**

Indicateur INFO



1.5 CPU (Version de programme)

Sn (Numéro de fabrication 6 chiffres)

h (heures de service)



Point suivant du menu

**Fb CH9**  
**EU**

Sélection automatique du canal ou réglage manuel



Select Choix du canal: 1 – 16. (AUTO: Réservées pour choix automatique) Radio à l'arrêt: Off



Activer la sélection de la fréquence (appuyer pendant 5 sec.)

Sélectionner **US** (**Attention:** seulement pour USA et AUS)



Enregistrer et point suivant du menu



Réglage % / ‰



Réglage % (le réglage % est le réglage par défaut)

‰ - Réglage



Enregistrer et point suivant du menu



Sélectionner le départ de régime

**dEF**  
**rPM**

**600**

Sélectionner 600 ou 800 tr/min



Enregistrer et point suivant du menu



Durée d'éclairage de l'écran

**Lcdb**  
**SEC. 20**

Sélectionner 0 – 250 secondes



Enregistrer et point suivant du menu



Intensité d'éclairage de l'écran

**Lcdb**  
**Lich120**

Sélectionner 0 - 250



Enregistrer et point suivant du menu



Fonction « Standby-/Sleep » Régler l'heure.

**SLP**  
**hour**

Désactivé à la valeur "0"

**1**

Sélectionner 0...10 heures



Enregistrer





## Information et réglages FB- V



Enfoncer les touches  
Numéro de fabrication



Point suivant du menu

par ex. **build 089** Version de programme



Point suivant du menu

par ex. **CH5 EU**



Sélection automatique du canal ou réglage manuel  
Choix du canal: 1 – 16 avec  (Canal CH Auto et pour chois automatique.) Radio à l'arrêt: canal 0

**EU**



Choix **US** (**Attention:** Seulement pour USA et AUS)



Enregistrer et point suivant du menu

par ex. **UbAt2.52** Affichage de la tension de la batterie FB - V)



Enregistrer et point suivant du menu

**APO**  
par ex. **60 SEC**



Arrêt automatique FB - V

5 – 600 secondes (Réglage par défaut: 60 Sec.)



Enregistrer et point suivant du menu

par ex. **Lich140**



Écran illumination intensité

Choix 0 – 250



Enregistrer et point suivant du menu

**Lich**  
par ex. **20 SEC**



Écran illumination durée

Choix 0 – 600 secondes



Enregistrer

## 14. Contenu de la livraison

### Standard

Laser  
Accu (4 piles)  
Chargeur  
Instructions de service  
Coffret de protection

### En option

Lunette de visée  
Télécommande radio FB – V  
Récepteur  
Trépied

## 15. Affichages de statut et perturbations

Affichage à l'écran: 

















Renvoyer l'appareil pour contrôle à un atelier agréé ou directement au fabricant.

## 16. Garantie

Nous garantissons que les matériaux utilisés pour nos produits, ainsi que les méthodes utilisées pour leur fabrication sont exempts de tout défaut et correspondent à l'état actuel des techniques. Si des vices surviennent pendant l'utilisation pratique de l'appareil, ceux-ci sont éliminés gratuitement. La durée de la garantie s'élève à 36 mois (1 an seulement pour les accus) à dater de l'achat (date de la facture). Pour la réparation ou le remplacement, l'appareil et/ou les pièces concernées doivent être renvoyées à THEIS immédiatement après avoir constaté le vice.

Les défauts causés par une manipulation ou une conservation inappropriées ne peuvent en aucun cas donner lieu à une élimination gratuite de ceux-ci dans le cadre de la garantie. Il en va de même pour toute demande de dommages et intérêts, et plus particulièrement pour les dommages indirects. Toute intervention technique de tiers – c'est-à-dire de toute personne extérieure à la société THEIS – entraîne en outre l'extinction de la garantie.

## 17. Instructions succinctes

|   |   |
|---|---|
| <p><b>Allumer / Arrêter</b><br/>Mode manuel (appuyer pendant 5 sec.)</p>  |    |
| <p><b>Régime</b> (tr/min.)<br/>4 niveaux : 0 - 800<br/><br/>Déplacement du rayon laser (régime pas-à-pas)</p>                           | <br>   |
| <p><b>Inclinaison</b><br/>Affichage de la dernière valeur<br/>Valeur X<br/>Confirmation<br/><br/>Sélection de chiffres et de signes</p> |  <br><br>  |
| <p><b>Mode &lt; masquage &gt;</b><br/>Activation de 90 à 270°, désactivation<br/><br/>Positionnement de la zone de masquage</p>         | <br>   |
| <p><b>Mode &lt; Scan &gt;</b><br/>5 niveaux, de 10 à 80°<br/><br/>Positionnement de la ligne laser<br/><br/>Finir mode &lt;Scan&gt;</p> | <br> <br>   |
| <p><b>Windy</b><br/>Réglage de la sensibilité du niveau</p>   |    |

## 18. Caractéristiques techniques

|  |  |
|--|--|
| <b>Laser</b>                             |  |
| Classe de laser / High Power             | 2 / 3R   |
| Longueur d'onde                          | 635 - 660 nm   |
| Puissance de sortie / High Power         | < 1mW / < 5mW  |
| Portées                                  | Cf. récepteur  |
| Plage de nivelage autom.                 | ± 5°   |
| Précision du niveau <sup>3,4</sup>       | ± 1,5 mm / 30 m  |
| Précision de la pente <sup>3,4</sup>     | 0,1 % (pour une pente entre 0 et 5%)                                     |
| Inclinaison Y                            | ± 10 %   |
| Vitesse                                  | 0 – 800 tr/min, 4 niveaux, rotation à gauche/droite en régime pas-à-pas. |
| Mode « Scan »                            | 5 niveaux, rotation à gauche/droite en régime pas-à-pas.                 |
| Mode de masquage                         | 90 - 270° et positionnement possible                                     |
| Alimentation électrique                  | NiMH <sup>+</sup> 4x 1,2 V, 8Ah<br>ou 4x piles alcalines 1,5V            |
| Autonomie Accu / Batterie <sup>2,3</sup> | ≈ 70 h / 120 h   |
| Temps de charge                          | ≈ 6 h  |
| Température de service                   | -15 à +50°C  |
| Indice de protection                     | IP 67, étanche à l'eau   |
| Poids                                    | ≈ 3 kg   |

|                           |         |
|---------------------------|---------|
| <b>Télécommande radio</b> |         |
| Portée <sup>1,2,3</sup>   | ≈ 200 m |

| <b>Récepteur (option)</b>                   | <b>TE 6</b>        | <b>TE 7</b>      |
|---|--------------------|------------------|
| Champ de réception                          | 45 mm              | 45 mm            |
| Portée avec appareil de base <sup>1,3</sup> | 250 m              | 350 m            |
| Portée avec High Power <sup>1,3</sup>       | 550 m              | 700 m            |
| Précision: Fin / Grossier                   | ± 2 mm / ± 4 mm    |                  |
| Autonomie <sup>2,3</sup>                    | ≈ 36 h             | ≈ 50 h           |
| Alimentation électrique                     | 9 V, E-Block       |                  |
| Température de travail                      | -15 à + 50°C       |                  |
| Indice de protection                        | IP 65              |                  |
| Dimensions                                  | 135 x 65 x 24,5 mm | 165 x 76 x 35 mm |
| Poids                                       | ≈ 195 g            | ≈ 390 g          |

- 1) Dans des conditions atmosphériques optimales.
- 2) Dans des conditions optimales.
- 3) à 20°C
- 4) Parallèlement aux axes principaux X, Y

## **19. Déclaration du fournisseur / Consignes de sécurité**

Cet appareil est conforme aux prescriptions européennes :  
2004/108/EG, RTTE 1999/5/EG sowie 2011/65/EU

L'attestation se base sur les normes harmonisées :  
EN 60950-1, EN 61000-6-3, EN301489-1, EN300220-1 V2.4.1,  
EN 61000-6-2, EN301489-3 et EN300220-2 V2.4.1

**La plaquette portant les consignes de sécurité se trouve sur le côté gauche de l'appareil.**



**Un laser blindé de classe 3R (3B pour les versions High Power) est intégré à l'appareil. En ouvrant l'appareil, il est donc possible d'accéder à une plage de valeurs de puissance supérieures à celles de la classe 2 (3B pour les versions High Power). Eviter autant que possible d'orienter le laser vers des personnes. Ne jamais regarder dans le rayon laser, même à travers un instrument optique quelconque.**

**Aucune pièce nécessitant réglage ou entretien n'est intégrée à l'intérieur de l'appareil.**

**Seuls les services habilités compétents sont autorisés à pratiquer les opérations de maintenance.**

### **Prescriptions de sécurité pour les appareils laser HIGH POWER THEIS de la classe 3R**

L'utilisateur est tenu de respecter la BGVB2 (directive de prévention des accidents relative au rayonnement laser en Allemagne).

- Ce produit ne peut être utilisé que par du personnel formé afin d'éviter toute irradiation causée par une lumière laser dangereuse.
- Ce laser est soumis aux réglementations de la classe 3R.
- Ne pas retirer les signaux de danger sur l'appareil !
- Tenir compte et sécuriser la trajectoire des rayons à grande distance !
- Ne jamais regarder le rayon laser ou l'orienter vers les yeux d'autres personnes ! Ceci est également valable à plus grande distance de l'appareil !

- Toujours placer le laser de sorte que le rayon ne se trouve pas à hauteur des yeux des personnes présentes (attention aux angles de réflexion).

## 20. Elimination

Les appareils de mesure, accessoires et emballages doivent être recyclés dans le respect de l'environnement.



### **Uniquement pour les pays de l'Union Européenne :**

Ne pas jeter les outils électriques dans les ordures ménagères!

Conformément à la Directive Européenne 2012/19/ CE relatives aux appareils électriques et électroniques usagés et à son application dans le droit national, les outils de mesure en ordre de marche ne doivent plus être collectés séparément et doivent être recyclés dans le respect de l'environnement. (WEEE - N° Reg. DE 10598800)

### **Accus:**

Ne pas jeter les accus dans les ordures ménagères, au feu ou à l'eau. Les accus défectueux ou usagés doivent être recyclés conformément à la directive 2006/66/EU ou éliminés dans le respect de l'environnement.

### **Uniquement pour les pays de l'Union Européenne :**

Les appareils laser THEIS inutilisables ou accus usagés doivent être recyclés conformément à la directive 2006/66/EU ou peuvent être directement renvoyés à:

THEIS FEINWERKTECHNIK GMBH

Zum Bolzenbach 26

D- 35236 Breidenbach

☎ + 49 (0) 6465 - 67- 0

📠 + 49 (0) 6465 - 6725

✉ info@theis-feinwerktechnik.de



Laserwarnschild für **VISION**  
 Laser warning label for **VISION**  
 Signal de danger « Laser » pour **VISION**



Laserwarnschild für **VISION High Power**  
 Laser warning label for **VISION High Power**  
 Signal de danger « Laser » pour **VISION High Power**



Änderungen vorbehalten  
 Subject to changes  
 Sous réserves de modifications



THEIS FEINWERKTECHNIK GMBH  
 35236 Breidenbach-Wolzhausen · Germany